

ΔΙΑ•Μ
современная лаборатория

www.dia-m.ru
заказ on-line

LABORBEDARF
BOCHEM[®]
LAB SUPPLY

*Ihr Partner im Labor *
your partner in the lab*

your partner in the lab



Laborkatalog Laboratory Catalogue

**gültig ab 2017
valid from 2017**



■ 13 групп продукции	■ 13 Article-Groups	Страницы
Введение	Stainless Steel in laboratory	2
Перечень используемых материалов	Материал Index	3
Штативы	Support Frame	4 - 21
Массивные конструкции	Heavy Frame	22 - 27
Газовая горелка	Gasburner	28 - 31
Подъемные столики	Lab-Jacks	32 - 35
Контейнеры	Container	36 - 49
Изделия из проволоки	Wire Products	50 - 51
Мебель из нержавеющей стали (18/10)	Furnitures Stainless Steel	52 - 56
Пинцеты	Forceps	58 - 61
Щипцы лабораторные	Tongs	62 - 65
Шпатели	Spatulas	66 - 73
Ножницы и ножи	Scissors/Knives	74 - 77
Разное оборудование	Small Материал	78 - 85
Мешалки	Stirring Tool	86 - 89
Компания Vochem в сети Интернет	Internet	90 - 91
Изготовление на заказ	Customer Design	92 - 93
Высокое качество. ISO 9001:2000	DIN EN ISO 9001:2000	94
Как нас найти	How to find us	95
Условия и соглашения	General terms & conditions of business	96

- Данный каталог содержит 13 разделов, соответствующих прайс-листу. Перед тем, как начать работать с каталогом, мы рекомендуем ознакомиться с оглавлением в его начале. Для того, чтобы избежать повторений, в таблицах используются условные обозначения.

Благодарим Вас за интерес, проявленный к продукции нашей компании.
Мы ждем Ваших заказов.

- The catalogue is build up in 13 article-groups. The single groups are also basicly for the price list. For using this catalogue it is important to read the index at the beginning. We use in the single tables only the short term to avoid repeating text.

We thank you for your orders.

- Мы являемся членами следующих ассоциаций
- We are member of the listed associations



- Нержавеющая сталь
Материал, удобный для человека
и безопасный для окружающей
среды
- Stainless Steel
Material for human and
environment.

Stahl Recycling
Stahl-Informations-Zentrum
Sohnstraße 65
D-40237 Düsseldorf
Tel: +49 (0)21 / 6 70 76 49
Web: www.stahl-info.de

Warenzeichenverband Edelstahl Rostfrei E.V.
Werkstoff für Mensch und Umwelt
Sohnstraße 65
D-40237 Düsseldorf
Tel: +49 (0)211 / 6 70 78 35
info@warenzeichen-edelstahl-rostoffrei.de
Web: www.warenzeichen-edelstahl-rostoffrei.de

MATERIAL INDEX		
18/10 E-Poli	Нержавеющая сталь 18/10, электролитическая полировка, антимагнитная, AISI 304-303	18/10 stainless steel, electrolytical polished, antimagnetic, (AISI-type 304-303)
18/10 Stahl	Нержавеющая сталь 18/10, антимагнитная, AISI 304-303	18/10 stainless steel, antimagnetic, AISI-type 304-303
ALU	Алюминий	Aluminium
ALU eloxiert	Анодированный окрашенный алюминий, синий	Aluminium anodized, coloured anodized, blue
ALU green	Алюминий с порошковым покрытием зеленого цвета	Aluminium green varnished, powder coated
Diamant	Алмазный наконечник	Diamant pin
Fiberglas	Стекловолокно	Fiberglass
Guss	Чугун, зеленый цвет	Cast iron, green
Hartmetall	Твердый сплав	Hard metal
Kautschuk	Каучук, красный цвет	Cautchouc, red
Keramik	Керамика	Ceramics
Kunststoff	Пластмасса, твердая пластмасса	Plastic, Solid plastic
KW	Киловатт	Kilowatt
Laboral	Алюминиевый сплав	Aluminium-Aloy
MS	Латунь	Brass
MS-NI	Никелированная латунь	Brass nickel plated
Ni 99,5%	Чистый никель (99,5%)	Pure nickel 99,5%
PE coating	Полиэтиленовое покрытие (-40:+80 °C)	Polyethylen PE coating, -40/+80 °C
Poliert	Полированный	Polished
PA	Полиамидное покрытие (-30:+80 °C)	Polyamid PA coating, -30/+80 °C
PP	Полипропилен (-10:+110 °C)	Polypropylen PP, -10/+110 °C
POM	Полиэтиленоксид (-40:+90 °C)	Polyoxymethylen POM, -40/+90 °C
PVC coating	Покрытие из поливинилхлорида (-20:+80 °C)	Polyvenylchlorid PVC coated, -20/+80 °C
Rostfrei	Нержавеющая сталь, магнитная, AISI 430	Stainless steel magnetic, AISI-type 430
Silikon	Силиконовое покрытие (-60:+220 °C, непродолжительные выдержки при 250 °C)	Silicone coated - 60/+220°C +250°C shortly
Stahl	Сталь с порошковым покрытием зеленого цвета	Steel green vanished, powder coated
Teflon Coating	Покрытие из политетрафторэтилена, ПТФЭ	Teflon coating, PTFE
T-GUSS	Ковкий чугун, зеленый цвет	Malleable cast iron green
T-GUSS vernickelt	Ковкий чугун, никелированный	Malleable cast iron, nickel plated
TPX / PMP	Полиметилпентен (PMP/PTX) (0:+120 °C)	Polymethylpenten PMP/TPX, 0/+120 °C
Verchromt	Хромированная сталь	Steel chromium plated
Vernickelt	Никелированная сталь	Steel nikel plated
Verzinkt	Оцинкованная сталь	Steel zincked

ШТАТИВЫ

Для Вашей лаборатории: Основания, ножки, штанги, кольца, муфты и зажимы

SUPPORT FRAME

for your lab: Bases, Foots, Rods, Rings, Bossheads and Clamps



■ ШТАТИВЫ

Оборудование для лабораторных штативов, которое предлагает наша компания, включает полный ассортимент оснований, штанг, муфт, зажимов, треножников и колец.

В качестве материалов для изготовления данного оборудования используется нержавеющая сталь, лакированная сталь и, в некоторых случаях, алюминий.

■ SUPPORT FRAME

Our support-frame product line contents a complete assortment of stand bases, rods, bossheads, clamps, tripods and rings.

The products are available in stainless steel, furnished steel and partly in aluminium.

ШТАТИВЫ/НОЖКИ

■ Основание штатива, прямоугольное, нержавеющая сталь 18/10, DIN 12892

Резьба M10, 1 регулируемая ножка, нескользящие резиновые протекторы

■ Stand bases 18/10 stainless steel, DIN 12892

Thread M10, 1 adjustable foot. With antislid rubber protection.

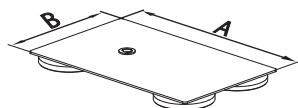

Материал	A	B	Масса, кг	Кат. Номер
18/10-STAHL	210	130	1,6	5000
18/10-STAHL	250	160	1,9	5001
18/10-STAHL	300	150	2,1	5002
18/10-STAHL	315	200	2,4	5003

■ Основание штатива прямоугольное, лакированная сталь, DIN 12892

Резьба M10, 1 регулируемая ножка

■ Stand bases, steel varnished, DIN 12892

Thread M10, 1 adjustable foot

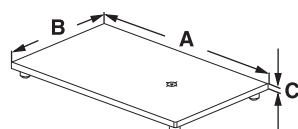

Материал	A	B	C	Масса, кг	Кат. Номер
STAHL	180	100	6	0,8	5030
STAHL	210	130	6	1,3	5031
STAHL	250	160	6	2,0	5032
STAHL	300	150	6	2,2	5033
STAHL	315	200	6	3,0	5034
STAHL	210	130	8	1,8	5035
STAHL	250	160	8	2,6	5036
STAHL	315	200	8	4,0	5037
STAHL	315	200	10	5,0	5038

■ Штатив-тренога, лакированный чугун

Резьба M10

■ Tripot, cast iron varnished

Thread M10



Материал	A	B	Масса, кг	Кат. Номер
GUSS	210	105	1,2	5250
GUSS	290	145	2,0	5251

■ Стойка для штанг

Ø 80 mm

■ Foot for rods

Ø 80 mm



Материал	A	Диаметр, мм	Кат. Номер
T-GUSS	80	12	5060

■ Струбцина настольная для штанг

Максимальная толщина крышки стола 55 мм

■ Table clamp for rods

For table tops with a thickness of max. 55 mm



Материал	Диаметр, мм	Кат. Номер
T-GUSS	12/13	5260

- Фиксатор для штанг, без резьбы
- Sockets for stand bases, without thread

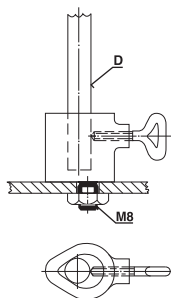

Материал	Диаметр, мм	Кат. номер
18/10-STAHL	12	5014
18/10-STAHL	13	5015
T-GUSS	12/13	5044

- Мини-штатив с основанием Н
- Для штанг Ø 8/12 мм
- H-frame MINI
- For rods Ø 8/12 mm



Материал	A	B	Масса, кг	Кат. номер
GUSS	210	200	1,2	5640

- Штатив с основанием Н, в комплекте
- С алюминиевыми штангами Ø 12 мм и муфтами, высота 800 мм, ширина 500 мм
- H-frame COMPLETE
- With alu rods Ø 12 mm and bossheads, 800 mm height, 500 mm width



Материал	A	B	C	Масса, кг	Кат. номер
GUSS	500	250	800	6,5	5641

- Штатив для бюреток DUPLEX
- Со штангой 18/10 600x10 мм, двумя подставками, черная+белая Ø 105 мм.
- Для держателя бюреток № 5600, см. стр. 18

- Burette stand DUPLEX
- With 18/10-rod 600 x 10 mm, 2 plates black+white Ø 105 mm
- For buretteholder no.5600, S. 18



Материал	Диаметр подставки, мм	Масса, кг	Кат. номер
GUSS	2 x 105	2	5620

- Стойка для штанг, нержавеющая сталь 18/10
- Для штанг, нескользящие резиновые протекторы
- Foot for rods, stainless steel 18/10
- For rods. With antislid rubber protection.



Материал	Диаметр основания, мм	Диаметр, мм	Кат. номер
18/10-STAHL	60	12	5010

■ Основание штатива, треугольное, нержавеющая сталь 18/10

Нескользящие резиновые протекторы, 1 регулируемая ножка, резьба M10

■ Stand base triangular, stainless steel 18/10

With antislip rubber protection. 1 foot adjustable. Thread M10

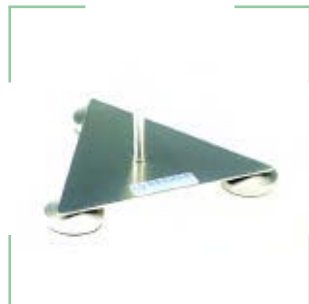

Материал	A	B	Масса, кг	Кат. номер
18/10-STAHL	240	240	1,4	5011

■ Штатив с основанием H

В комплект входит 1 штанга из нержавеющей стали 18/10 1000 x 16 мм (M12 x 30 мм), шайба, гайка

■ Stand with base plate H-shape

Incl. 1 rod 18/10 stainless steel 1000 x 16 mm (M12 x 30 mm), washer, nut



Материал	A	B	C	Масса, кг	Кат. номер
GUSS	420	400	1000	8,5	08 547 161

■ Крепление для установки на стену или потолок

■ Foot for wall-/ceiling mounting



Материал	Диаметр, мм	Кат. номер
LABORAL	12-13	08 601 124

■ Треноги

Нержавеющая сталь: сварное соединение ножек; легированный чугун: винтовое соединение ножек

■ Tripods

Stainless steel: Welded feet

Tempered cast iron: Screwed feet



Тип 1



Тип 2

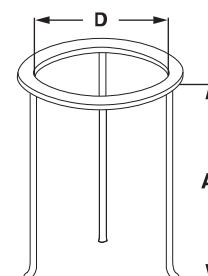

Материал	A	D	Тип	Кат. номер
18/10-STAHL	180	100	1	5200
18/10-STAHL	210	120	1	5201
18/10-STAHL	210	140	1	5202
TG-VERNICKELT	180	100	2	5230
TG-VERNICKELT	210	120	2	5231
TG-VERNICKELT	210	140	2	5232
TG-VERNICKELT	240	150	2	5233

ШТАНГИ

- Штанга для оснований штатива M10, нержавеющая сталь 18/10

Резьба M10 (можно изготовить стойки другого размера на заказ)

- Rods for stand bases M10, 18/10 stainless steel
With winding M10

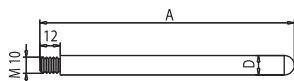

Материал	A	D	Кат. номер
18/10-STAHL	500	12	5110
18/10-STAHL	600	12	5111
18/10-STAHL	750	12	5112
18/10-STAHL	1000	12	5113
18/10-STAHL	1250	12	5114
18/10-STAHL	1500	12	5115
18/10-STAHL	500	13	5170
18/10-STAHL	600	13	5171
18/10-STAHL	750	13	5172
18/10-STAHL	1000	13	5173
18/10-STAHL	1250	13	5174
18/10-STAHL	1500	13	5175
18/10-STAHL	1000	16	5116
18/10-STAHL	1250	16	5117
18/10-STAHL	1500	16	5118

можно изготовить стойки другого размера на заказ
other sizes on request

- Штанга для оснований штатива, нержавеющая сталь 18/10

Без резьбы (можно изготовить стойки другого размера на заказ)

- Rods for stand bases, 18/10 stainless steel
Without thread.

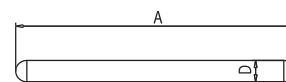

Материал	A	D	Кат. номер
18/10-STAHL	500	12	5120
18/10-STAHL	600	12	5121
18/10-STAHL	750	12	5122
18/10-STAHL	1000	12	5123
18/10-STAHL	1250	12	5124
18/10-STAHL	1500	12	5125
18/10-STAHL	500	13	5180
18/10-STAHL	600	13	5181
18/10-STAHL	750	13	5182
18/10-STAHL	1000	13	5183
18/10-STAHL	1250	13	5184
18/10-STAHL	1500	13	5185
18/10-STAHL	1000	16	5126
18/10-STAHL	1250	16	5127
18/10-STAHL	1500	16	5128

можно изготовить стойки другого размера на заказ
other sizes on request

- Штанга для оснований штатива M10, оцинкованная сталь

Резьба M10

- Rod for stand base M10, steel zincked
With thread M10

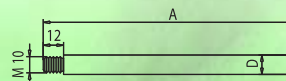

Материал	A	D	d	Кат. номер
VERZINKT	500	12	M10	5150
VERZINKT	600	12	M10	5151
VERZINKT	750	12	M10	5152
VERZINKT	1000	12	M10	5153
VERZINKT	1250	12	M10	5154
VERZINKT	1500	12	M10	5155

можно изготовить стойки другого размера на заказ
other sizes on request

■ Штанга для оснований штатива, оцинкованная сталь
Без резьбы

■ Rods for stand bases, Steel zincked
Without winding

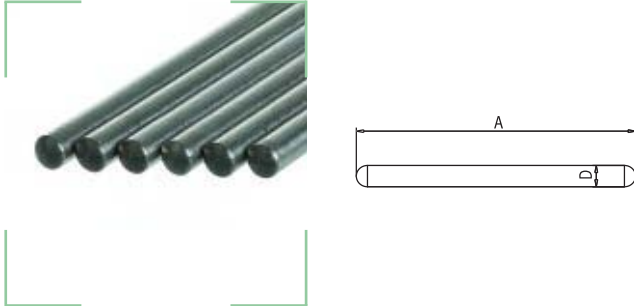

Материал	A	D	Кат. номер
VERZINKT	500	12	5160
VERZINKT	600	12	5161
VERZINKT	750	12	5162
VERZINKT	1000	12	5163
VERZINKT	1250	12	5164
VERZINKT	1500	12	5165

можно изготовить стойки другого размера на заказ
other sizes on request

■ Штанга для оснований штатива M10, алюминиевые
резьба M10

■ Rods for stand base M10, aluminium
With thread M10

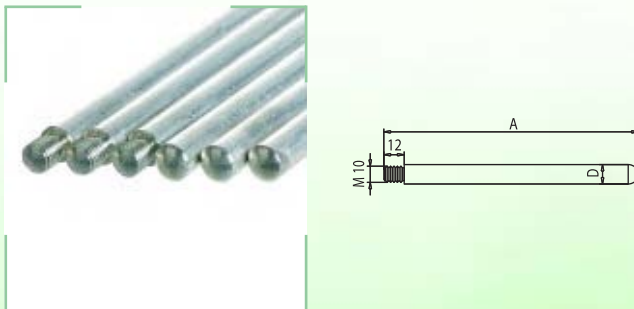

Материал	A	D	Кат. номер
ALU	500	12	5130
ALU	600	12	5131
ALU	750	12	5132
ALU	1000	12	5133

■ Штанга для оснований штатива, алюминиевые
Без резьбы

■ Rods for stand bases, aluminium
Without thread

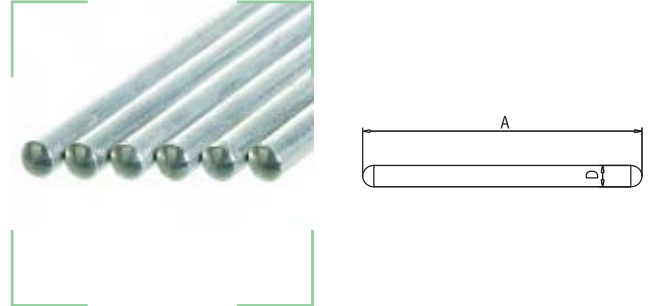

Материал	A	D	Кат. номер
ALU	500	12	5140
ALU	600	12	5141
ALU	750	12	5142
ALU	1000	12	5143

■ Штанга-трубка для основания штатива,
нержавеющая сталь 18/10

Толщина 1 мм

■ Tubes for stand base, 18/10-stainless steel
Thickness 1 mm

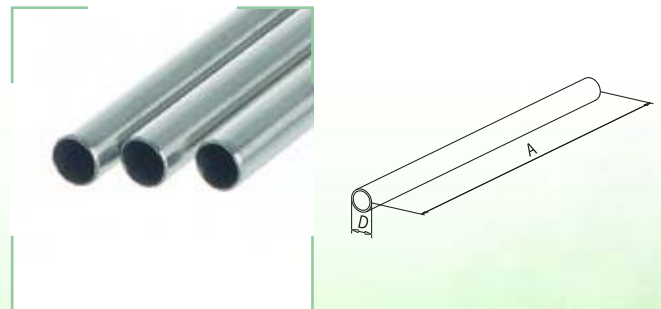

Материал	A	D	Кат. номер
18/10-STAHL	500	12	5190
18/10-STAHL	600	12	5191
18/10-STAHL	750	12	5192
18/10-STAHL	1000	12	5193

КРЕПЁЖНЫЕ УЗЛЫ

- Узел крепежный, DIN 12895, нержавеющая сталь 18/10
- Bossheads, DIN 12895, 18/10 stainless steel

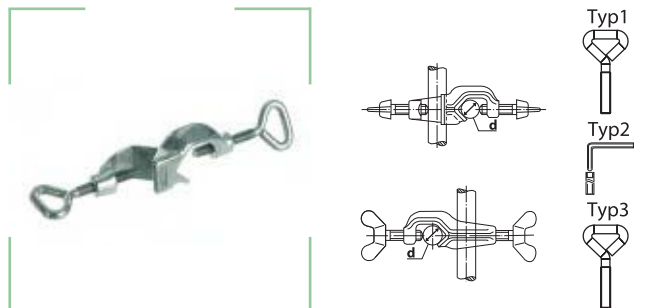

Материал	d	M	Тип	Угол	↗	Кат. номер
18/10-STAHL	16,5	6	1	90		5300
18/10-STAHL	16,5	6	2	90		5310
18/10-STAHL	16,5	8	3	90		5305

- Винт предохранительный, нержавеющая сталь 18/10
- Safety Screw 18/10 stainless steel

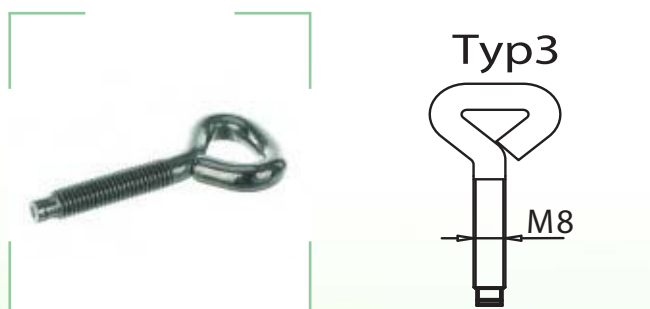

Материал	A	B	D	Кат. номер
18/10-STAHL	65	32	8	55250

- Узел крепежный, DIN 12895, ковкий чугун
- Bossheads, DIN 12895, malleable cast iron

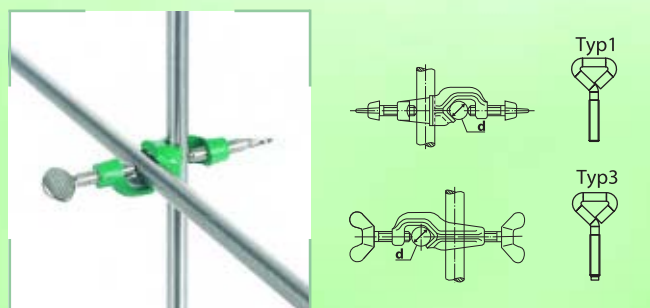

Материал	d	M	Тип	Угол	↗	Кат. номер
T-GUSS	16,5	8	1	90		5360
T-GUSS	16,5	8	3	90		5365
T-GUSS	20,0	8	1	90		5359
T-GUSS	36,0	8	1	90		5369

- Узел крепежный, DIN 12895, алюминий
- Bossheads, DIN 12895, aluminium

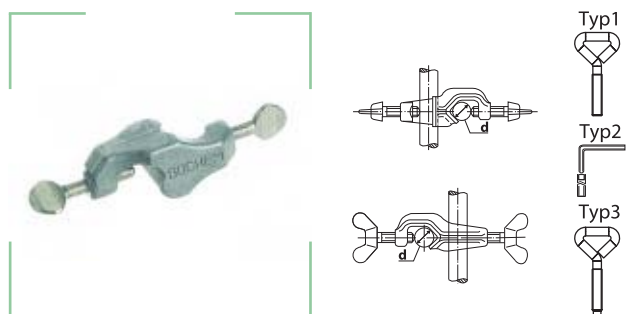

Материал	d	M	Тип	Угол	↗	Кат. номер
ALU	16,5	8	1	90		5332
ALU	16,5	8	2	90		5342
ALU	16,5	8	3	90		5337

- Узел крепежный, DIN 12895, алюминий
- Bossheads, DIN 12895, aluminium

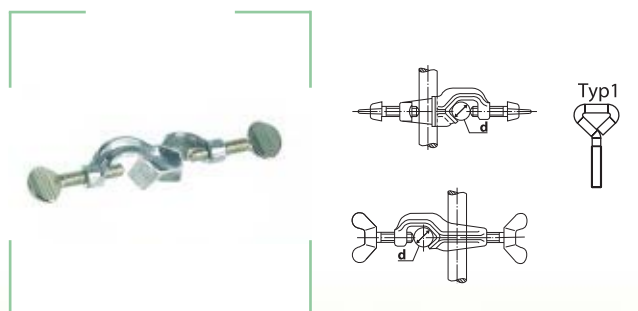

Материал	d	M	Тип	Угол	↗	Кат. номер
ALU	16,5	8	1	90		5330

- Узел крепежный, DIN 12895, нержавеющая сталь 18/10
- Bossheads, DIN 12895, 18/10 stainless steel

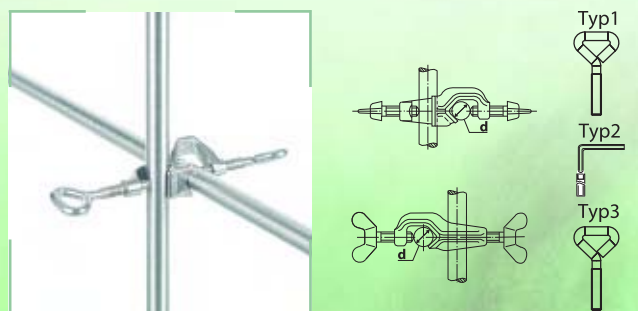

Материал	d	M	Тип	Угол	↗	Кат. номер
18/10-STAHL	16,5	6	1	90+180		5301
18/10-STAHL	16,5	6	2	90+180		5311
18/10-STAHL	16,5	8	3	90+180		5306

- Узел крепежный, DIN 12895, ковкий чугун
- Bossheads, DIN 12895, malleable cast iron

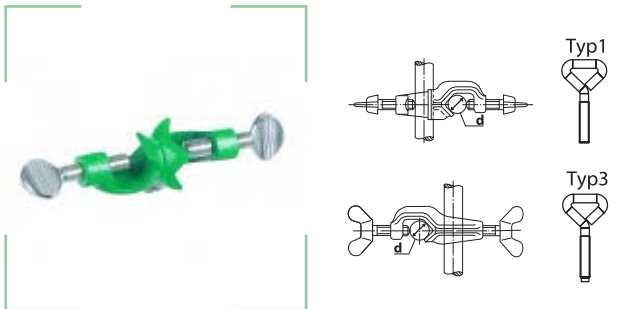

Материал	d	M	Тип	Угол	↗	Кат. номер
T-GUSS	16,5	8	1	90+180		5361
T-GUSS	16,5	8	3	90+180		5366

- Узел крепежный, DIN 12895, алюминий
- Bossheads, DIN 12895, aluminium

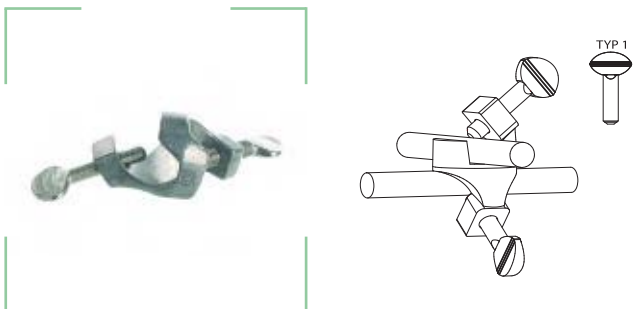

Материал	d	M	Тип	Угол	↗	Кат. номер
ALU	16,5	8	1	90		5333

- Узел крепежный
- Bossheads

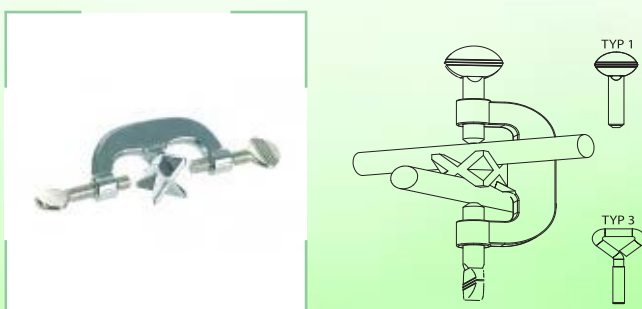

иМатериал	d	M	Тип	Угол	↗	Кат. номер
18/10-STAHL	16,5	8	1	180+90		5353
18/10-STAHL	16,5	8	3	180+90		5354
ALU	16,5	8	1	180+90		5350
ALU	16,5	8	3	180+90		5356
ALU	27	10	1	180+90		5352
ALU	27	10	3	180+90		5357

- Узел крепежный шарнирного типа, нержавеющая сталь 18/10
- Bossheads swivel type, 18/10 stainless steel

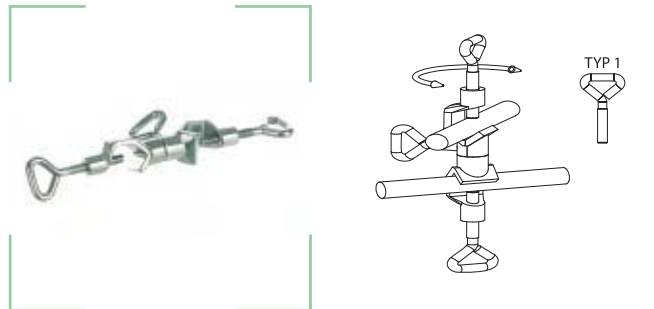

Материал	d	M	Тип	Угол	↗	Кат. номер
18/10-STAHL	16,5	6	1	0+360		5302

- Узел крепежный шарнирного типа, ковкий чугун
- Bosshead swivel type, malleable cast iron

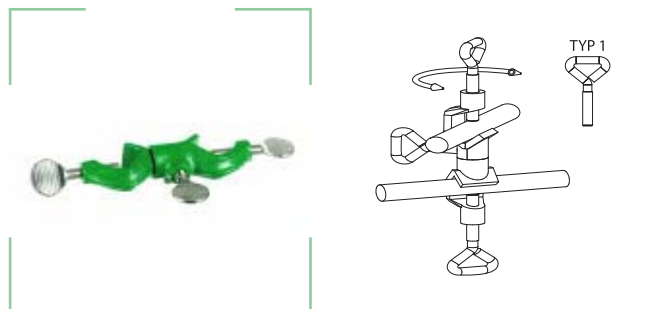

Материал	d	M	Тип	Угол	↗	Кат. номер
T-GUSS	16,5	8	1	0-360		5362

- Узел крепежный, нержавеющая сталь 18/10
- Bosshead for frames, 18/10 stainless steel

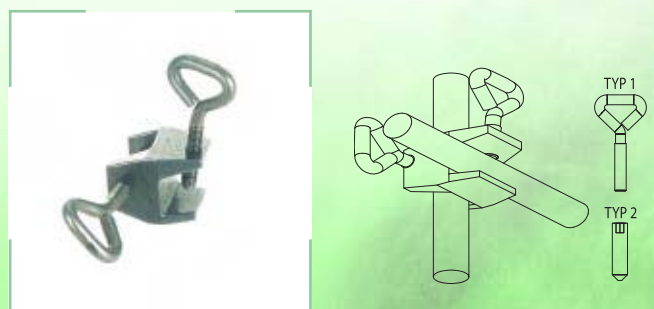

Материал	d	M	Тип	Угол	↗	Кат. номер
18/10-STAHL	13,5	6	1	90		5303
18/10-STAHL	13,5	6	2	90		5313

- Узел крепежный, ковкий чугун
- Bossheads for frames, malleable cast iron

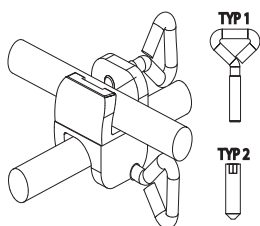

Материал	d	M	Тип	Угол	↗	Кат. номер
T-GUSS	13	6	1	90		5363
T-GUSS	13	6	2	90		5373

- Узел крепежный с крюком, нержавеющая сталь 18/10
- Hook-bosshead 18/10 stainless steel

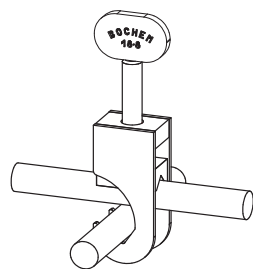

Материал	d	M	Угол	↗	Кат. номер
18/10-STAHL	13	8	90		5304

- Узел крепежный с крюком, лакированная сталь
- Hook-bosshead steel varnished

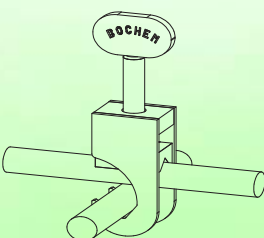

Материал	d	M	Угол	↗	Кат. номер
STAHL	13	8	90		5364

- Узел крепежный универсальный, алюминий
- Universal bosshead aluminium

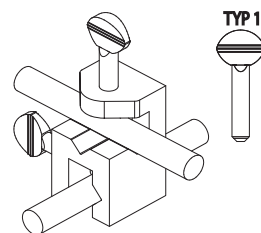

Материал	d	M	Тип	Угол	↗	Кат. номер
ALU	13	8	1	180+90		5334

- Узел крепежный шарнирного типа GIROFIX, дюралюминий
- Bosshead swivel type GIROFIX, duraluminium

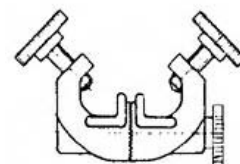

Материал	d	M	Угол	↗	Кат. номер
DURALUMINIUM	15	8	0+360		5651

- Узел крепежный JUMBO, дюралюминий
- Bosshead JUMBO, duraluminium

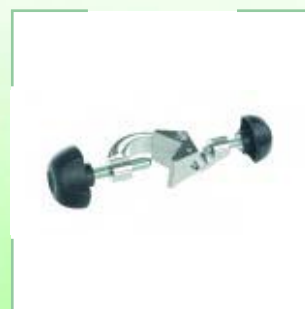

Материал	d	M	Угол	↗	Кат. номер
DURAL	20+30	10	190		5650

- Узел крепежный тройной, дюралюминий
Высокопрочный, используется для создания многоуровневых и трехмерных конструкций
- Three angle bosshead, Duraluminium
Due to its strength, suitable for multilevel and three dimension constructions.



NEW!

Материал	d	M	Угол	∠	Кат. номер
DURALUMINIUM	9-13	4	90+180+270		5655
DURALUMINIUM	19-23	4	90+180+270		5656

- Узел крепежный
Для шестигранного ключа
- Bossheads
With hexagon socket screw

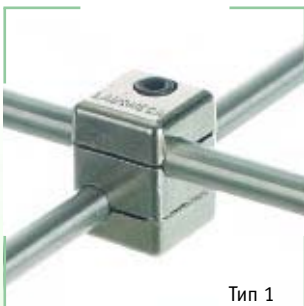

Тип 1



Тип 3

Материал	d	Угол	∠	Тип	Кат. номер
18/10-STAHL	12-13x12-13	90	1		08 599 125
LABORAL	12-13x12-13	90	1		08 600 121
LABORAL	16x16	90	3		08 600 165
LABORAL	12-13x16	90	3		08 600 154

- Узел крепежный
- Bossheads

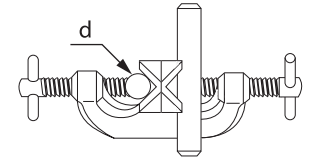

Материал	d	Угол	∠	Кат. номер
LABORAL	1,5-13	90+180		08 604 135
18/10-STAHL	2-16	90+180		08 540 167
LABORAL	2-16	90+180		08 254 168
18/10-STAHL	8-27	90+180		08 540 271
LABORAL	8-27	90+180		08 295 273

- Узел крепежный шарнирного типа
- Bossheads swivel type



Тип 1



Тип 2



Тип 3

Материал	d	Угол	∠	Тип	Кат. номер
LABORAL	12-13x12-13	360		1	08 468 123
LABORAL	16x16	360		2	08 468 167
LABORAL	3-16	360		3	08 542 164

- Узел стыковочный
- Joint bosses



Материал	d	Кат. номер
LABORAL	12-13x12-13	08 602 127

- Ключ шестигранный LABOMEGA
- Key LABOMESA

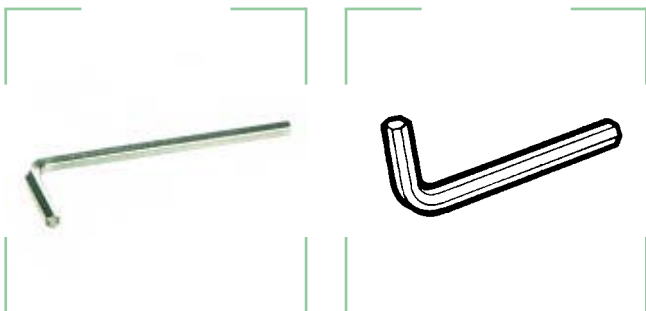

Материал	Кат. номер
STAHL	08 405 902

ЗАЖИМЫ

- Зажим «лапка» стандартный DIN 12894, нержавеющая сталь 18/10
Лапки с пробковым покрытием
- Retort clamps standard DIN 12894, 18/10 stainlesssteel
Finger with corc

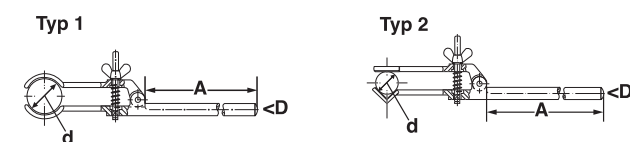

Материал	A	D	d	Тип	Кат. номер
18/10-STAHL	150	10	25	1	5401
18/10-STAHL	150	10	40	1	5402
18/10-STAHL	150	10	60	1	5403
18/10-STAHL	180	12	80	1	5404
18/10-STAHL	180	12	100	1	5450
18/10-STAHL	180	12	120	1	5451
18/10-STAHL	180	12	150	1	5452
18/10-STAHL	150	10	25	2	5406
18/10-STAHL	150	10	40	2	5407
18/10-STAHL	150	10	60	2	5408
18/10-STAHL	180	12	80	2	5409

- Зажим «лапка» стандартный DIN 12894, ковкий чугун
Лапки с пробковым покрытием
- Retort clamps standard DIN 12894, malleable cast iron
Finger with corc

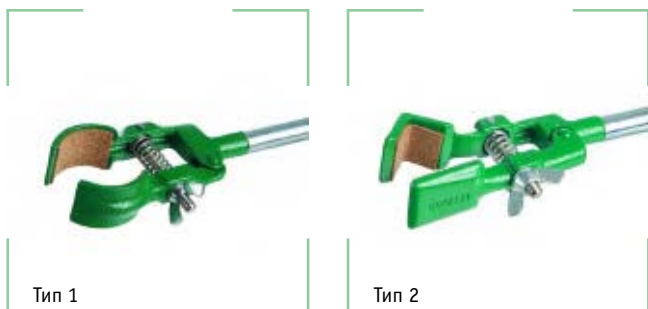

Тип 1

Тип 2

Тип 1

Тип 2

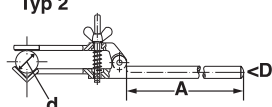
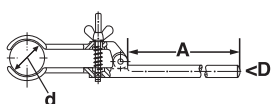

Материал	A	D	d	Тип	Кат. номер
T-GUSS	150	12	25	1	5461
T-GUSS	150	12	40	1	5462
T-GUSS	150	12	60	1	5463
T-GUSS	180	12	80	1	5464
T-GUSS	180	12	100	1	5480
T-GUSS	180	12	120	1	5481
T-GUSS	180	12	150	1	5482
T-GUSS	150	12	25	2	5466
T-GUSS	150	12	40	2	5467
T-GUSS	150	12	60	2	5468

- Зажим «лапка» стандартный
- Retort clamps standard

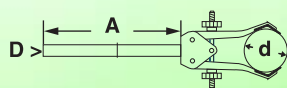

Материал	A	D	d	Кат. номер
LABORAL-PVC	125	8	8-30	08 235 037
18/10-STAHL-SILIKON	125	8	8-30	08 307 036
LABORAL-PVC	140	12	15-65	08 257 658
18/10-STAHL-SILIKON	140	12	20-75	08 294 075
LABORAL-PVC	140	12	22-70	08 301 071

- Зажим «лапка» специальный, 3-х пальцевый, нержавеющая сталь 18/10
Зажимы с силиконовым покрытием
- Retort clamps special 3-prongs, 18/10 stainless steel
Finger with silicone-coating

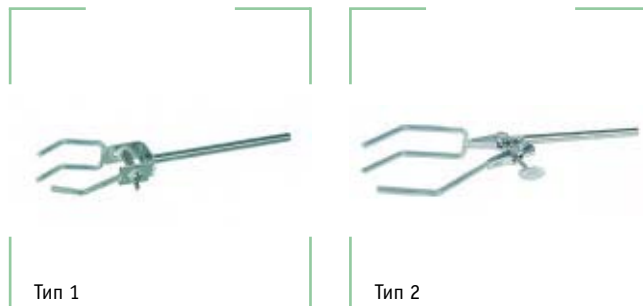

Тип 1

Тип 2

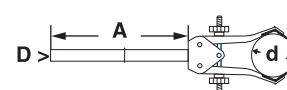

Материал	A	D	d	Тип	Кат. номер
18/10-STAHL	180	12	0-80	1	5551
18/10-STAHL	180	12	0-120	2	5420

- Зажим «лапка» специальный, 3-х пальцевый, алюминий
- Retort clamp special 3-prongs, aluminium

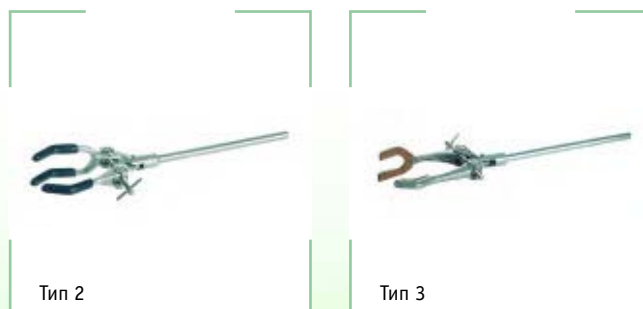

Тип 2

Тип 3



Тип 4

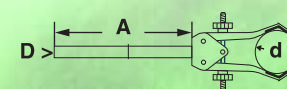

Материал	A	D	d	Тип	Кат. номер
ALU-PVC	130	8	0-70	2	5562
ALU-KORK	130	8	0-100	3	5565
ALU-PVC	140	10	0-125	4	5566

- Зажим «лапка» 3-х пальцевый
- Retort clamps 3-prongs

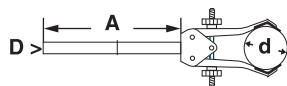

Материал	A	D	d	Кат. номер
LABORAL-PVC	140	12	12-100	08 256 108

- Зажим «лапка» специальный, 4-х пальцевый, нержавеющая сталь 18/10
- Finger mit Silikon bberzug
- Retort clamps special 4-prongs, 18/10 stainless steel
- Finger with silicone-coating



Тип 1

Тип 2

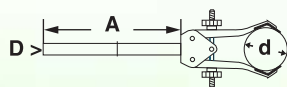

Материал	A	D	d	Тип	Кат. номер
18/10-STAHL	150	12	0-120	1	5423
18/10-STAHL	180	12	30-100	2	5553
18/10-STAHL	200	12	50-150	2	5554

- Зажим «лапка» 4-х пальцевый
- Retort clamp 4-prong

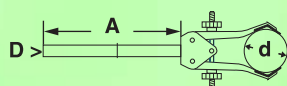

Материал	A	D	d	Кат. номер
18/10-STAHL-SILKON	140	12	35-100	08 297 100

- Микрозажимы, нержавеющая сталь 18/10
- Лапки с пробковым покрытием
- Clamps micro 18/10 stainless steel
- Finger with corc



Тип 1



Тип 2



Тип 3

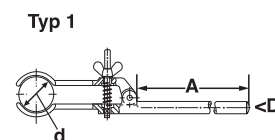

Материал	A	D	d	Тип	Кат. номер
18/10-STAHL	150	10	15	1	5400
18/10-STAHL	150	10	15	2	5405
18/10-STAHL	150	10	0-20	3	5415

- Зажим «лапка» MAXI
- Лапки с покрытием из упрочненного стекловолокна
- Retort clamp MAXI
- Finger covered with stabilised glass fibre



Материал	A	d	Кат. номер
Verchromt	400	80-180	5567

- Микрозажим, ковкий чугун
Лапки с пробковым покрытием
- Clamps micro malleable cast iron
Finger with corc



Тип 1



Тип 2



Тип 3

Тип 1

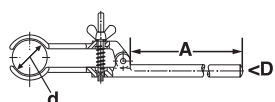

Тип 2

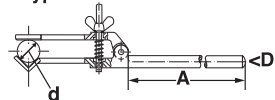

Материал	A	D	d	Тип	Кат. номер
T-GUSS	150	12	15	1	5460
T-GUSS	150	12	15	2	5465
STAHL	150	12	0-20	3	5475

- Зажим для бюреток, нержавеющая сталь
Лапки с силиконовым покрытием
- Burette clamps 18/10 stainless steel
Finger with silicone-coating



Тип 1

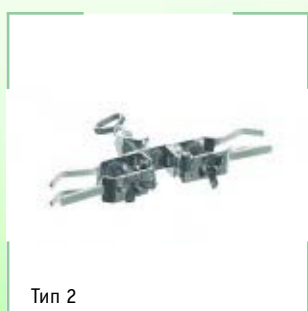

Тип 2

Материал	d	Тип	Кат. номер
18/10-STAHL	0-20	1	5416
18/10-STAHL	0-20	2	5417

- Зажим для бюреток, сталь
Лапки с силиконовым покрытием
- Burette clamps steel
Finger with silicone-coating



Материал	d	Тип	Кат. номер
STAHL	0-20	1	5476
STAHL	0-20	2	5477

- Зажим универсальный DIN 12894,
нержавеющая сталь 18/10
Лапки с пробковым покрытием
- Universal-clamp DIN 12894, 18/10 stainless steel
Finger with corc

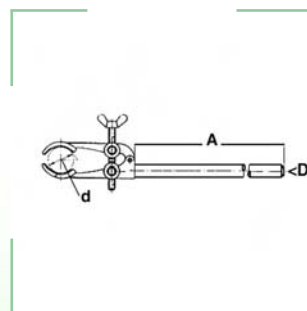

Материал	A	D	d	Кат. номер
18/10-STAHL	150	12	0-80	5425

- Зажим универсальный DIN 12894, алюминий
Лапки с пробковым покрытием
- Universal clamp DIN 12894, aluminium
Finger with corc

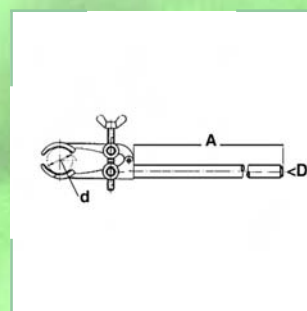

Материал	A	D	d	Кат. номер
ALU	180	12	0-80	5444

- Зажим цепной, нержавеющая сталь 18/10
Цепь 70 см, силиконовое покрытие
- Chain clamp 18/10 stainless steel
Chain 70 cm, silicone coating



Материал	A	D	d	Кат. номер
18/10-STAHL	250	12	50-160	5424

- Держатель для бюреток, алюминиевый
с крепежным узлом
170 мм, ПВХ валики
- Burette-holder aluminium with bosshead
170 mm, PVC rolls



Материал	d	Кат. номер
ALU	0-13	5600

- Зажим цепной, сталь
Цепь 70 см, силиконовое покрытие
- Chain clamp steel
Chain 70 cm, silicone coating



Материал	A	D	d	Кат. номер
STAHL	250	12	50-160	5485

- Зажим «лапка» специальный, с гибкой штангой
Лапки с силиконовым покрытием
- Retort clamps special flexible shaft
Finger with silicone coating



- Зажим для холодильника, ковкий чугун
Шарнирный тип, покрытие из ПВХ
- Condenser clamp malleable cast iron
Swivel type, PVC coated



Материал	A	D	d	Кат. номер
GUSS	160	10	50-100	5474

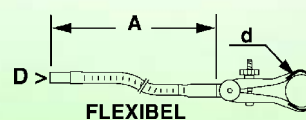

Материал	A	D	d	Тип	Кат. номер
VERNICKELT	220	12	0-20	1	5850
VERNICKELT	220	8	0-30	2	08 303 033
VERNICKELT	220	12	40	3	5830
VERNICKELT	220	12	40	4	5840
VERNICKELT	220	12	15-65	5	08 309 658

- Зажим для термометра с шарнирным крепежным узлом (16,5 мм)
- Thermometer clamp with swivelling bosshead (16,5 mm)



Материал	A	D	d	Угол	↺	Кат. номер
VERCHROMT	100	16,5	6-15	0-360		5621

- Зажим для бюретки и термометра AUTOMATIC с крепежным узлом (13,5 мм)
- Burette + Thermometer clamp AUTOMATIC with bosshead (13,5 mm)



Материал	A	D	d	Угол	↺	Кат. номер
VERCHROMT	100	13,5	0-25	90		5625

- Зажим для бюретки с крепежным узлом (13,5 мм)
- Burette clamp with bosshead (13,5 mm)



Материал	A	D	d	Угол	↺	Кат. номер
VERCHROMT	100	13,5	4-20	90		5622

- Зажим для бюретки и термометра AUTOMATIC со штангой
- Burette + Thermometer clamp AUTOMATIC with shaft



Материал	A	D	d	Кат. номер
VERCHROMT	160	8	0-25	5624

- Зажим для бюретки со штангой
- Burette clamp with shaft

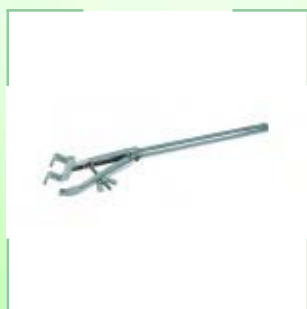

Материал	A	D	d	Кат. номер
VERCHROMT	220	10	4-20	5623

- Зажим для бюретки и холодильника с шарнирным крепежным узлом
Покрытие из ПВХ
- Burette + condenser clamp with swivelling bosshead
PVC coated



Материал	A	D	d	Угол	↔	Кат. номер
VERCHROMT	130	16,5	12-45	0-360		5630

- Зажим 3-х пальцевый со штангой
Покрытие из ПВХ
- 3-finger clamp with shaft
PVC coated



Материал	A	D	d	Кат. номер
VERCHROMT	220	10	0-35	5626
VERCHROMT	250	10	0-60	5627

- Зажим для бюретки и пробирки с крепежным узлом
Покрытие из ПВХ
- Burette + test tube clamp with bosshead
PVC coated



Материал	A	D	d	Угол	↔	Кат. номер
VERCHROMT	90	13,5	7-25	90		5631

- Зажим для бюретки и холодильника со штангой
Покрытие из ПВХ
- Burette + condenser clamp with shaft
PVC coated



Материал	A	D	d	Кат. номер
VERCHROMT	220	10	12-45	5628
VERCHROMT	240	10	7-25	5629

КОЛЬЦА

- Кольцо-стабилизатор
Для колб Эрленмейера, сталь, ПВХ покрытие
- Stabilizing ring
for Erlenmeyers or flasks, steel, PVC coated



Материал	d	g	Кат. номер
STAHL	50	207	5660
STAHL	70	340	5661
STAHL	100	470	5662

- Кольцо для колб, нержавеющая сталь 18/10
- Retort rings 18/10 stainless steel

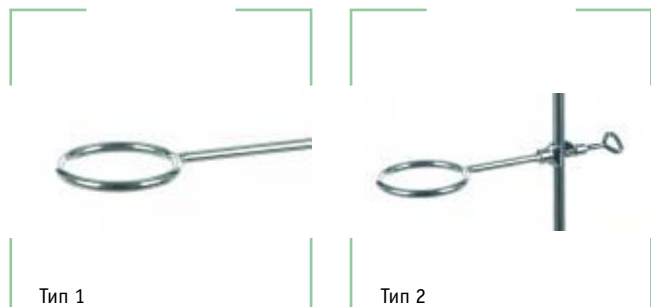

Тип 1

Тип 2

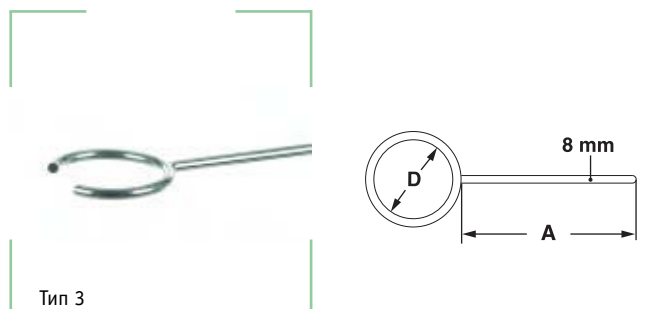

Тип 3

Материал	A	D	Тип	Кат. номер
18/10-STAHL	160	50	1	5500
18/10-STAHL	200	70	1	5501
18/10-STAHL	220	100	1	5502
18/10-STAHL	220	120	1	5503
18/10-STAHL	220	140	1	5504
18/10-STAHL	70	50	2	5500M
18/10-STAHL	70	70	2	5501M
18/10-STAHL	70	100	2	5502M
18/10-STAHL	70	120	2	5503M
18/10-STAHL	70	140	2	5504M
18/10-STAHL	160	50	3	5510
18/10-STAHL	200	70	3	5511
18/10-STAHL	220	100	3	5512

- Кольцо для колб, сталь
- Retort rings steel

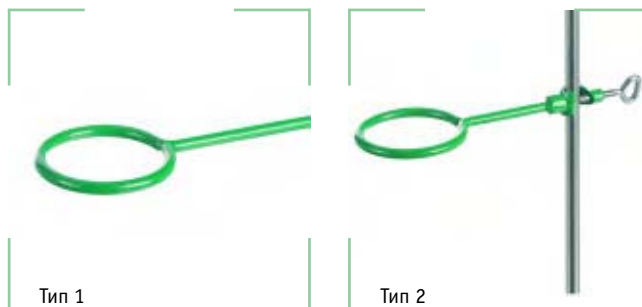

Тип 1

Тип 2

Материал	A	D	Тип	Кат. номер
STAHL	160	50	1	5530
STAHL	200	70	1	5531
STAHL	220	100	1	5532
STAHL	220	130	1	5533
STAHL	220	160	1	5534
STAHL	70	50	2	5530M
STAHL	70	70	2	5531M
STAHL	70	100	2	5532M
STAHL	70	130	2	5533M
STAHL	70	160	2	5534M

- Кольцо для тиглей

С керамическими штангами «Degussit» (до 2030°C),
опора на 3 точки, на диаметр 0-70 мм

- Crucible retort ring

With ceramic rods „Degussit“ (max 2030°C)
Tension 3-points, swivel type 0-70 mm



Материал	D	Кат. номер
18/10-STAHL	70	5505

НОВОЕ ОБОРУДОВАНИЕ NEW

КОНСТРУКЦИИ «HEAVY METAL»

Модульные конструкции из нержавеющей стали для лабораторных нужд и опытных установок

„HEAVY METAL“ – FRAMEWORK

Modular frame constructions out of stainless steel for Laboratories and Pilot Plant Stations

■ Ассортимент массивных конструкций включает различное стандартное оборудование, включая **трубки из нержавеющей стали**, **соединительные узлы** и **сопутствующие детали**.

Основные преимущества этих конструкций:

- Модульный принцип сборки
- Вы можете произвольно изменить размеры и геометрию конструкции, усложнить ее или полностью разобрать
- Мы можем поставить полностью собранные конструкции – это позволит Вам сэкономить время и деньги
- Нет ограничений в габаритах
- Возможность изготовления специального оборудования для Ваших нужд

■ With the heavy frame program we offer various frames, which consist in standardised components like **stainless steel tubes**, **tube connectors** and **corresponding accessories**.

Your advantages at a glance:

- Modular setup
- Absolute flexible, expandable, modifiable or degradable at any time
- Delivery of completely mounted frames – You save time and money!
- No compromises because of spacial circumstances
- Customer design on request



■ Штатив рамный SG

- модульный рамный штатив, 3 варианта глубины (590/810/1090 мм)
- модули можно комбинировать:
верхний (A) и центральный (M) модули:
3 варианта ширины (1090/1590/2090 мм)
боковая часть левая (SL) и правая (SR): ширина 590 мм
- габаритные размеры см. в таблице

■ Stand support frame SG

- Modular stand support frame with 3 different depth (590/810/1090mm)
- Modules that can be combined:
Upper (A) and center part (M) in 3 different width (1090/1590/2090mm)
Side part left (SL) and right (SR), Width 590mm
- Outside dimensions, see table



Материал	B	T	C	Кат. номер
18/10 Stahl	1090	590	1950	SG-M-500
18/10 Stahl	1090	590	2450	SG-MA-500
18/10 Stahl	1590	590	1950	SG-MSL-500

■ Рама передвижная FG

- полный комплект на роликах
- каркасная структура, вмещающая всю аппаратуру и конструкции
- закрепление рамочной конструкции с помощью перемещаемых фиксирующих трубок со стороны боковой и задней панелей
- легко демонтируемые поддоны для сбора жидкостей
- из нержавеющей стали (опционально)
- габаритные размеры см. в таблице

■ Mobile frame FG

- Complete setup on rolls
- Cage structure, that encloses the whole apparatus and construction
- Fixation of frame constructions at side or back boards through relocatable fixation tubes
- Easy to take off stainless steel collecting tray for leakages (optional)
- Outside dimensions, see table



Материал	B	T	C	Кат. номер
18/10 Stahl	810	560	1960	FG-500

■ Рама настольная переносная TG

- переносная рама для крепежа специальных приборов и небольших лабораторных конструкций
- быстрая и гибкая организация рабочего места с помощью предварительной компоновки рамы
- возможно использование на лабораторном столе и в вытяжном шкафу
- габаритные размеры см. в таблице

■ Portable table frame TG

- Transportable support frame for special apparatuses and small constructions in the lab
- Flexible and quick use through pre-assembling
- Use on laboratory table and in extractor hood cabins
- Outside dimensions, see table

■ Рама настенная WG

- простейшая рамочная конструкция
- высокая устойчивость конструкции обеспечивается использованием трубок 3/4"
- в комплекте поставляется крепеж (зависит от веса конструкции)
- можно дополнительно использовать консоли, рамочные платформы и т.п.
- разнообразные инженерные возможности благодаря использованию различных соединений
- габаритные размеры см. в таблице

■ Wall frame WG

- Easiest frame construction
- 3/4" Tubes assure extraordinary high stability
- Wall fixation mandatory; quantity up to the weight
- Expandable by consoles, frame platforms, etc.
- Various engineering possibilities through variety of tube connectors
- Outside dimensions, see table



Материал	В	Т	С	Кат. номер
18/10 Stahl	810	590	910	TG-500

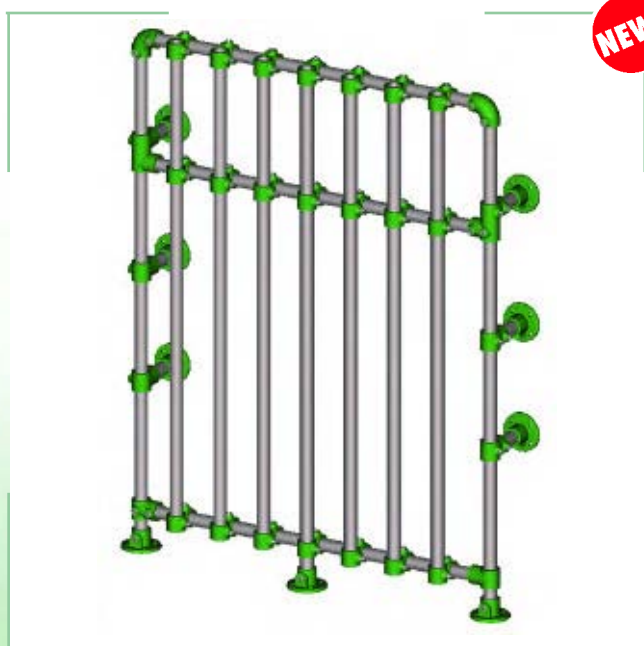

Материал	В	Т	С	Кат. номер
18/10 Stahl	2090	240	2450	WG-200

■ Соединительный элемент для трубок КЕЕ

для 26,9 мм трубок (3/4"), артикул №500

■ Tube connectors KEE

for 26,9 mm tubes (3/4"), article no. 500



* X1: 1x F50-5, 1x M50-5, 1x 98-5
 X2: 2x F50-5, 1x M51-5, 2x 98-5
 X3: 2x F50-5, 1x M52-5, 2x 98-5

Материал	Диаметр отверстий	Количество труб # tubes	Глухие отверстия Outlets	Сквозные отверстия Channels	Наименование Name	Кат. номер Article no.
T-Guss	26,9	2	1	1	Тройник с одним креплением 90°/ 90° Single socket tee	10-5
T-Guss	26,9	2	2	0	Уголок 90°/ 90° Elbow	15-5
T-Guss	26,9	2	0	1	Зажим-тройник / Clamp on tee	16-5
T-Guss	26,9	3	2	1	Крепление штанга/уголок 90°/ Side outlet tee	21-5
T-Guss	26,9	3	3	0	Тройник с тремя креплениями / Three socket tee	25-5
T-Guss	26,9	3	2	1	Крестовое соединение с двумя креплениями / Two socket cross	26-5
T-Guss	26,9	4	3	1	Крестовое соединение с тремя креплениями / Three socket cross	35-5
T-Guss	26,9	5	4	1	Крестовое соединение с четырьмя креплениями / Four socket cross	40-5
T-Guss	26,9	2	0	2	Крепление для крестового соединения штанг / Crossover	45-5
T-Guss	26,9	3	1	2	Тройник/крепление для крестового соединения штанг / Combined socket tee and crossover	46-5
T-Guss	26,9	1	1	0	Крепление на стену / Flange	61-5
T-Guss	26,9	1	1	0	Крепление на пол / Standard railing flange	62-5
T-Guss	26,9	1	0	1	Рельсовая опора / Rail support	70-5
T-Guss	26,9	1	1	0	Гнездо одинарного шарнирного соединения / Female single swivel socket member	F50-5
T-Guss	26,9	1	0	1	Керн одинарного шарнирного соединения / Male single swivel socket member	M50-5
T-Guss	26,9	1	0	1	Керн двойного шарнирного соединения / Male double swivel socket member	M51-5
T-Guss	26,9	1	0	1	Керн уголкового шарнирного соединения / Male corner swivel socket member	M52-5
Stahl					Регулировочный винт / (Set) Screws	97-5
Stahl	M 10				Винты / Screws	98-5
Stahl					Шестигранный ключ / Hex key	99-5
T-Guss	26,9	1	1	0	Ролик D100 со стопором / Guide roll D100, lockable	100-5
T-Guss	26,9	1	1	0	Ролик D100 / Guide roll D100	101-5

NEW!

NEW!

NEW!

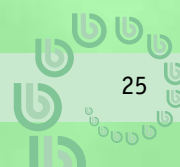

■ Фиксатор монтажный/Переходник

тип 1: одинаковый Ø трубок

тип2: разный Ø трубок

■ Mounting clips/Reducer

Тип 1: Ø tubes the same

Тип 2: Ø tubes different



Тип 1+2



Тип 3

Материал	d	D	Тип	Кат. номер
18/10-STAHL	26,9	26,9	1	550
18/10-STAHL	26,9	15	2	551
18/10-STAHL	26,9	13	2	552
18/10-STAHL	26,9	12	2	553
18/10-STAHL	26,9	12	3	554

■ Трубка, нержавеющая сталь/Пластиковые заглушки

Шлифованная поверхность. Внешний диаметр 26,9 мм (3/4") и 25 мм. Укажите требующуюся Вам длину (500-0000 мм) вместе с номером по каталогу.

■ Tubes stainless steel / Plastic caps

Grinded surface. Outside diameter 26,9 mm (3/4") and 25 mm.

Add the catalogno. with the length (500-0000 mm).



Материал	A	D	Кат. номер
18/10-STAHL	Variabel	26,9	500
18/10-STAHL	Variabel	25,0	505
PE	26,9		501
PE	25,0		502

■ Соединительный элемент трубок KINOX

для трубок Ø 25 мм, артикул №505

■ Tube connectors KINOX

for 25 mm tubes, article no. 505



515



521



525



560

Материал трубы,	Диаметр труб мм	Количество # tubes	Отверстия отверстия Outlets	Сквозные Channels	Наименование Name	Кат. номер
18/10 Stahl	25	2	2	0	Уголок 90°/ Elbow	515
18/10 Stahl	25	3	3	0	Крепление штанга / уголок 90° / Side outlet tee	521
18/10 Stahl	25	2	1	1	Тройник с одним креплением 90°/ 90° Single socket tee	525
18/10 Stahl	25	1	1	0	Крепление на пол / Standard railing flange	560

■ Зажим крепежный/Штанга с резьбой M12

Внутреннее керамическое покрытие. Для трубок и цилиндрических сосудов. С фитингом. Штанга заказывается отдельно

■ Support clips / Schaft M12

Coated with ceramic inside for tubes and cylindrical vessels. With fitting. Please order shaft separately.



Тип 1



Тип 2

Материал	A	d	Тип	Кат. номер
18/10-STAHL		26	1	561
18/10-STAHL		34	1	562
18/10-STAHL		38	1	563
18/10-STAHL		46	1	564
18/10-STAHL		52	1	565
18/10-STAHL		54	1	566
18/10-STAHL		64	1	567
18/10-STAHL		74	1	568
18/10-STAHL		79	1	569
18/10-STAHL		89	1	570
18/10-STAHL		94	1	571
18/10-STAHL		104	1	572
18/10-STAHL		109	1	573
18/10-STAHL		114	1	574
18/10-STAHL		124	1	575
18/10-STAHL		144	1	576
18/10-STAHL	150	15	2	580
18/10-STAHL	250	15	2	581
18/10-STAHL	300	15	2	582
18/10-STAHL	350	15	2	583
18/10-STAHL	400	15	2	584

■ Зажим тройной

Держатель для стеклянных лабораторных приборов. Позволяет удалить крышку с реактора или извлекать сам реактор, не демонтируя всего прибора. Аксессуары не предусмотрены. Штанга диаметром 15/26,9 мм.

■ Tripple clamp

Holder for Schott flanges to change the vessel and the lid alternating. Without accessories. Rod 15/26,9 mm diameter.



Материал	d	D	Кат. номер
18/10-STAHL	100	15	17021
18/10-STAHL	120	15	17022
18/10-STAHL	150	15	17023
18/10-STAHL	200	26,9	17024

■ Штанга центрирующая

Штанга Ø 15 мм

■ Rod to centre

Rod Ø 15 mm



17031

Материал	A	D	Кат. номер
18/10-STAHL	300	15	17031

ГАЗОВЫЕ ГОРЕЛКИ

для Вашей лаборатории

GAS BURNER

for your lab

■ ГАЗОВАЯ ГОРЕЛКА

Конструкция лабораторных горелок нашей компании обеспечивает в центральной части пламени температуру до 1300°C. С резиновой основой для предотвращения скольжения.

Давление газа:
Природный газ: 23 мбар
Пропан: 60 мбар
Смеси газов: 5-100 мбар

Расход газа:
Природный газ: 120 г/ч
Пропан: 180 г/ч

■ GAS BURNER

Our laboratory gas burners are constructed for a maximum temperature of 1300°C, in the centre of the flame. With antislip rubber protection.

Connecting pressure:
Natural gas: 23 mbar
Propane gas: 60 mbar
Multi gas: 5-100 mbar

Consumption:
Natural gas: 120 g/h
Propane gas: 180 g/h



■ Горелка Теклю DIN 30665

воздушная регулировка, максимальная температура 1300°C

■ Teclu burner DIN 30665

Air regulation, max. 1300°C

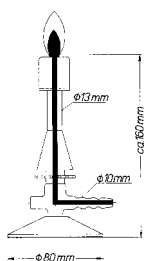

Материал	Мощность, кВт	Тип	Кат. номер
MS-NI	1,53	Природный газ	7100
MS-NI	2,32	Пропан	7110

■ Горелка Бунзена DIN 30665

воздушная регулировка, максимальная температура 1300°C

■ Bunsen burner DIN 30665

Air regulation, max. 1300°C

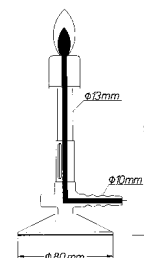

Материал	Мощность, кВт	Тип	Кат. номер
MS-NI	1,53	Природный газ	7000
MS-NI	2,36	Пропан	7010

■ Горелка Теклю с игольчатым клапаном DIN 30665

воздушная регулировка, факел зажигания, максимальная температура 1300°C

■ Teclu burner with needle valve DIN 30665

Air regulation, pilot flame, max. 1300°C

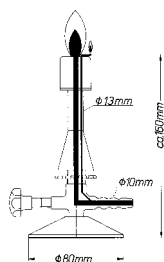

Материал	Мощность, кВт	Тип	Кат. номер
MS-NI	1,53	Природный газ	7400
MS-NI	2,36	Пропан	7410

■ Горелка Бунзена с игольчатым клапаном DIN 30665

воздушная регулировка, факел зажигания, максимальная температура 1300°C

■ Bunsen burner with needle valve DIN 30665

Air regulation, pilot flame, max. 1300°C

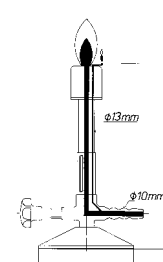

Материал	Мощность, кВт	Тип	Кат. номер
MS-NI	1,53	Природный газ	7330
MS-NI	2,36	Пропан	7340

■ Горелка Теклю с откидным клапаном

воздушная регулировка, факел зажигания, максимальная температура 1300°C

■ Teclu burner with stopcock

Air regulation, pilot flame, max. 1300°C

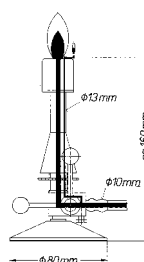

Материал	Мощность, кВт	Тип	Кат. номер
MS-NI	1,53	Природный газ	7150
MS-NI	2,36	Пропан	7160

■ Горелка Бунзена с откидным клапаном

воздушная регулировка, факел зажигания, максимальная температура 1300°C

■ Bunsen burner with stopcock

Air regulation, pilot flame, max. 1300°C

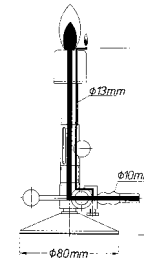

Материал	Мощность, кВт	Тип	Кат. номер
MS-NI	1,53	Природный газ	7050
MS-NI	2,36	Пропан	7060

- Микрорелка с игольчатым клапаном
воздушная регулировка, максимальная температура 1000°C
- Micro burner with needle valve
Air regulation, max. 1000°C

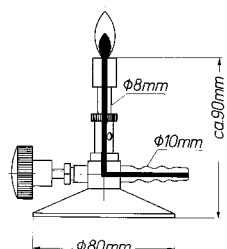

Материал	Тип	Кат. номер
MS-NI	Природный газ	7300
MS-NI	Пропан	7310

- Горелка Теклю мультигазовая с откидным клапаном
воздушная регулировка, факел зажигания, максимальная температура 1300°C
- Multi gas burner Teclu with stopcock
Air regulation, pilot flame, max. 1300°C

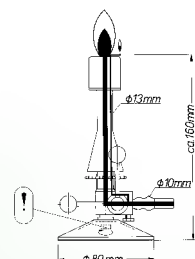

Материал	Мощность, кВт	Тип	Кат. номер
MS-NI	0,5-3	Природный газ/пропан/бутан	7430

- Горелка Бунзена мультигазовая с откидным клапаном
воздушная регулировка, факел зажигания, максимальная температура 1300°C
- Bunsen burner multi gas with stopcock
Air regulation, pilot flame, max. 1300°C

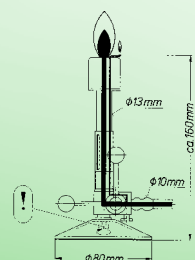

Материал	Мощность, кВт	Тип	Кат. номер
MS-NI	0,5-3	Природный газ/пропан/бутан	7360

- Горелка газовая безопасная JUMBO
с откидным клапаном
защитный термоэлемент (биметаллический щуп и магнитный затвор)
воздушная регулировка, факел зажигания, максимальная температура 1300°C
- Safety gas burner JUMBO with stopcock
Thermo Safety-Element (Bimetal-flame antenna magnet breech)
Air regulation, pilot flame, max. 1300°C

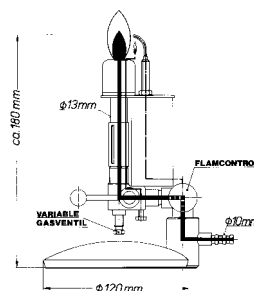

Материал	Мощность, кВт	Тип	Кат. номер
MS-NI	0,5-3	Природный газ/пропан/бутан	7510

- Горелка газовая безопасная с игольчатым клапаном
защитный термоэлемент (биметаллический щуп и магнитный затвор)
Воздушная регулировка, факел зажигания, максимальная температура 1300°C
- Safety gas burner with needle valve
Thermo Safety-Element (Bimetal-flame-magnet breech)
Air regulation, pilot flame, max. 1300°C

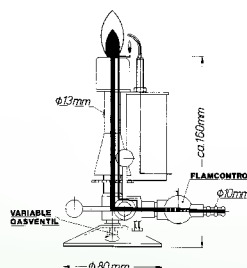

Материал	Мощность, кВт	Тип	Кат. номер
MS-NI	1,53	Природный газ	7400-S
MS-NI	2,36	Пропан	7410-S

■ Горелка Мекера-Фишера

воздушная регулировка, винт для регулировки потока газа, головка горелки Ø 30 мм, максимальная температура 1300°C

■ Meker-Fisher burner

Airregulation, gas regulation with swivel screw, burner head Ø 30 mm, max. 1300° C



Материал	Мощность, кВт	Тип	Кат. номер
MS-NI	0,5-3	Природный газ/пропан/бутан	7520

■ Горелка спиртовая, нержавеющая сталь 18/10

объем 150 мл, регулировка фитиля

■ Spirit burner 18/10 stainless steel

Volume 150 ml, adjustable

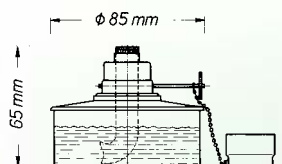

Материал	D	C	Кат. номер
18/10-STANL	85	65	7200

■ Фитиль для спиртовой горелки

■ Wick for spirit burner



Материал	A	Кат. номер
Фитиль/Wick/	1m	7201

■ Зажигалка газовая кремневая

в комплекте с кремнями / Кремни (5 штук)

■ Gas lighter incl. flint / Flints (5 pieces)



Материал	Кат. номер
STANL	7610
Кремни/flint (5 штук/5 pieces)	7620

■ Зажигалка газовая пьезокристаллическая автоматическая

■ Gas lighter PIEZO-automatic



Материал	Кат. номер
KUNSTSTOFF	7612

■ Шланг для подачи газа безопасный DIN 30664 / Хомут для шланга

Цена указана за 1 метр, 10 x 2 мм

■ Safety gas tube DIN 30664 / Tubing clamp

Price per meter, 10x2 mm



Материал	Кат. номер
KAUTSCHUK	7835
Хомут для шланга / Tubing clamp VERNICKELT	7760

ПОДЪЕМНЫЕ СТОЛИКИ

для Вашей лаборатории

LAB JACKS

for your lab



■ ПОДЪЕМНЫЕ СТОЛИКИ

Наша компания производит подъемные столики всех размеров, необходимых для работы в лаборатории.

Мы изготавливаем столики различных типов:

- Из нержавеющей стали
- Лакированный алюминий (химически стойкое порошковое покрытие EPOXI-POWDER)
- Анодированный алюминий
- Подъемные столики с электрическим приводом из лакированного алюминия

■ LAB JACKS

Our assortment of lab jacks includes all common sizes for the use in the laboratory.

We manufacture lab jacks in different types:

- STAINLESS STEEL.
- ALUMINIUM furnished (chemical resisting EPOXI-POWDER coating).
- ALUMINIUM anodized
- ELECTRICAL lab jacks, aluminium furnished.

■ Подъемный столик лабораторный, нержавеющая сталь 18/10

изготовлен из нержавеющей стали, DIN 12897

Тип 1: с регулировочным винтом

Тип 2: с регулировочным винтом и ключом
(ключ необходимо заказывать отдельно)

■ Lab-Jacks, 18/10 stainless steel

Manufactured out of stainless steel, DIN 12897

Тип 1 with adjusting wheel

Тип 2 with adjusting wheel for ratchet (Please order ratchet separately)



Тип 1



Тип 2

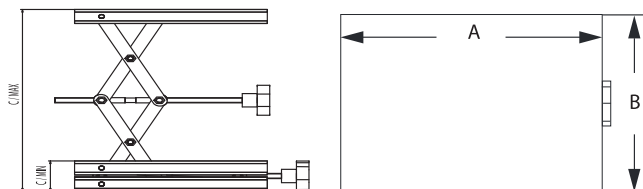

Материал	A	B	C _{MIN}	C _{MAX}	Макс. (кг)	Тип	Кат.номер
18/10-STAHL	100	100	55	120	10	1	11115
18/10-STAHL	160	130	60	275	20	1	11120
18/10-STAHL	200	200	60	275	20	1	11130
18/10-STAHL	240	240	60	275	20	1	11140
18/10-STAHL	300	300	130	470	80	2	11180
18/10-STAHL	400	400	130	470	80	2	11190
Гаечный ключ/Ratchet							11088

■ Подъемный столик лабораторный, алюминий порошковое покрытие EPOXI зеленого цвета, DIN 12897

Тип 1: с регулировочным винтом

Тип 2: с регулировочным винтом и ключом
(ключ необходимо заказывать отдельно)

■ Lab-Jacks, aluminium

Green, EPOXI powder coated, DIN 12897,

Тип 1 with adjusting wheel

Тип 2 with adjusting wheel for ratchet (Please order ratchet separately)



Тип 1



Тип 2

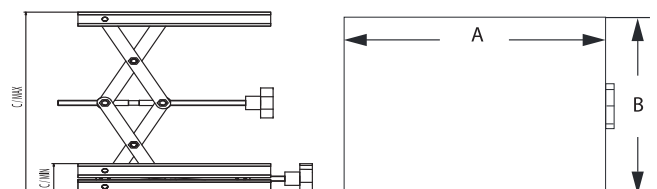

Материал	A	B	C _{MIN}	C _{MAX}	Макс. (кг)	Тип	Кат. номер
ALU-GREEN	100	100	55	120	10	1	11015
ALU-GREEN	160	130	60	275	20	1	11020
ALU-GREEN	200	200	60	275	20	1	11030
ALU-GREEN	240	240	60	275	20	1	11040
ALU-GREEN	300	300	130	470	80	2	11080
ALU-GREEN	400	400	130	470	80	2	11090
Гаечный ключ/Ratchet							11088

■ Подъемный столик лабораторный, анодированный алюминий
синий цвет, DIN12897
Тип 1: с регулировочным винтом
Тип 2: с регулировочным винтом и ключом
(ключ необходимо заказывать отдельно)

■ Lab-Jacks, aluminium anodized
Blue, DIN 12897
Type 1 with adjusting wheel
Type 2 with adjusting wheel for ratchet (Please order ratchet separately)



Тип 1



Тип 2

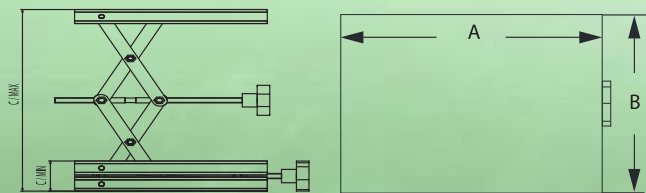

Материал	A	B	C _{MIN}	C _{MAX}	Макс. (кг)	Тип	Кат. номер
ALU-ELOXIERT	100	100	55	120	10	1	11016
ALU-ELOXIERT	160	130	60	275	20	1	11021
ALU-ELOXIERT	200	200	60	275	20	1	11031
ALU-ELOXIERT	240	240	60	275	20	1	11041
ALU-ELOXIERT	300	300	130	470	80	2	11081
ALU-ELOXIERT	400	400	130	470	80	2	11091
Гаечный ключ/Ratchet							11088

■ Подъемный столик лабораторный MAXI, нержавеющая сталь 18/10
Изготовлен из нержавеющей стали. Высота подъема больше на 30%.
С регулировочным винтом.
■ Lab Jacks MAXI, 18/10 stainless steel
Out of stainless steel, + 30% more high. With adjusting wheel.

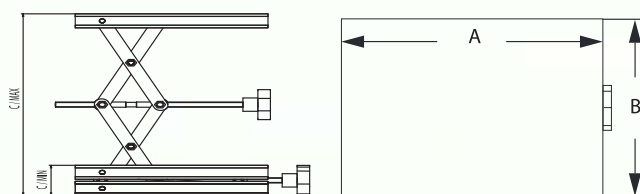

Материал	A	B	C _{MIN}	C _{MAX}	Макс. (кг)	Кат. номер
18/10-Stahl	160	130	75	400	20	11122
18/10-Stahl	200	200	75	400	20	11132

Другие размеры - по заказу
Other sizes on request

■ Подъемный столик лабораторный MAXI, алюминий
Порошковое покрытие EPOXI зеленого цвета. Высота подъема больше на 30%. С регулировочным винтом.
■ Hebebühnen MAXI aluminium
Green, epoxy powder coated + 30% more height
With adjusting wheel.

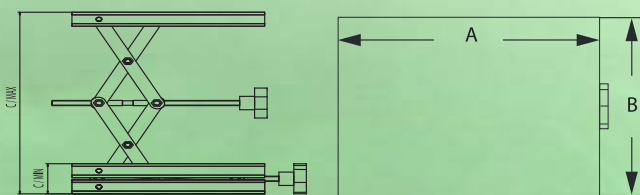

Материал	A	B	C _{MIN}	C _{MAX}	Макс. (кг)	Кат. номер
ALU-green	160	130	75	400	20	11022
ALU-green	200	200	75	400	20	11032

Другие размеры - по заказу
Other sizes on request

■ Подъемный столик электрический LHT

- для различных областей применения;
- для выравнивания различий в высоте;
- безопасная конструкция;
- плавные остановка и начало движения

■ Electrical lift table LHT

- For different fields of applications.
- To level out height differences.
- Moves absolutely safe.
- Elastic stop and go is standard.



Материал	A	B	C _{MIN}	C _{MAX}	Макс. (кг)	В/Гц	Кат. номер
ALU	355	330	195	545	25	230/50	11200
ALU	355	330	230	760	25	230/50	11201
ALU	355	330	195	545	25	230/50	11200 R/C*
ALU	355	330	230	760	25	230/50	11201 R/C*

*с дистанционным управлением/with remote control

■ Тележка подъемная, гидравлическая

ножной насос, 2 поворотных ролика и тормоз.
Тип 1: стандартный стол.

Тип 2: стол изготовлен из нержавеющей стали



■ Lift truck, hydraulic

With foot pump, 2 steering rolls and brake.

Типе 1: Standard

Типе 2: Table made out of stainless steel



Материал	A	B	C _{MIN}	C _{MAX}	Макс. (кг)	Тип	Кат. номер
STAHL	800	500	280	900	300	1	11100
18/10-STAHL+STAHL	800	500	280	900	300	2	11105

■ Тележка грузовая для поддонов, гидравлическая

Нержавеющая сталь, нейлоновые ролики

■ Pallet truck, hydraulic

Stainless steel, Nylon steering wheels and fork rollers



Материал	A	B	C	Макс. (кг)	Кат. номер
18/10-STAHL	1150	520	85	2000	11111

■ Поддон, нержавеющая сталь

4 ножки и 7 перекладин.

Предназначены для грузовой тележки (артикул № 11111)

■ Palette, stainless steel

with 4 feet and 7 bars

For pallet truck no. 11111



Материал	A	B	C	Макс. (кг)	Кат. номер
18/10-STAHL	1200	1000	138	1000	11112
18/10-STAHL	1200	1000	150	1000	11113

КОНТЕЙНЕРЫ

из нержавеющей стали, алюминия или никеля

CONTAINER

out of stainless steel, aluminium
and nickel



■ КОНТЕЙНЕРЫ

В данном разделе представлены все типы стальных емкостей, необходимых для работы в лаборатории: совки, ковшики, воронки, подставки для пробирок, а также тигли и чашки, изготовленные из чистого никеля.

■ CONTAINER

The product group container made of stainless steel contains all types of vessels which are needed in the laboratory, scoops, ladles, funnels and testtube-stands as well as crucibles and dishes made of pure nickel (99,5%).

- Контейнер с крышкой и ручкой
- Container with lid and handle

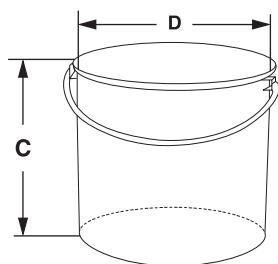

Материал	C	D	Объём, л	Кат. номер
18/10-STAHL	140	100	1	8300
18/10-STAHL	150	130	2	8301
18/10-STAHL	180	155	3	8302
18/10-STAHL	240	175	5	8304
18/10-STAHL	280	175	6	8305
18/10-STAHL	300	200	10	8307

- Контейнер (8340-48) с крышкой (8350-58)
- Крышки следует заказывать отдельно. Соответствие см. в колонке D.L.C.
- Container (8340-48) and lids (8350-58)
- Please order lids separately. Allocation see column D.L.C.

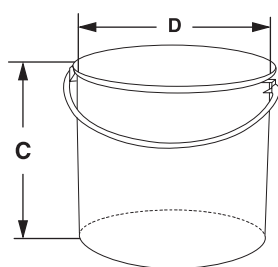
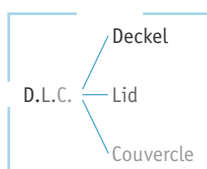

Материал	C	D	Объём, л	Крышка (D.L.C.)	Кат. номер
18/10-STAHL	375	270	20	8350	8340
18/10-STAHL	375	300	25	8351	8341
18/10-STAHL	440	300	30	8352	8342
18/10-STAHL	550	350	50	8354	8344
18/10-STAHL	600	400	75	8356	8346
18/10-STAHL	670	450	100	8357	8347
18/10-STAHL	670	550	150	8358	8348
18/10-STAHL	270				8350
18/10-STAHL	300				8351
18/10-STAHL	300				8352
18/10-STAHL	350				8354
18/10-STAHL	400				8356
18/10-STAHL	450				8357
18/10-STAHL	550				8358

- Защелка наружная для любых контейнеров, 3 штуки
- Locking clamps mounted for all container, 3 pieces



Материал	Кат. номер
18/10-STAHL	8349

- Кран наружный NO-DRIP 1/2" уплотнение из тефлона, максимальная температура 260°C
- NO-DRIP stopcock 1/2" mounted PTFE seal, max. 260°C



Материал	Кат. номер
18/10-STAHL	8359

- Безопасный переносной контейнер для лабораторной посуды с петлей, защелкой и силиконовым уплотнением
- Safety transport container for laboratory flasks with hinge, lock and silicon seal

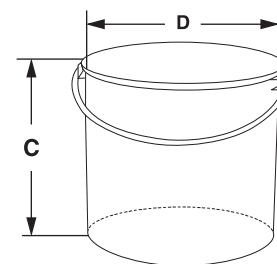

Материал	C	D	Объём, мл	Объём, л	Кат. номер
18/10-STAHL	140	100/130	50-250	1	8300SS
18/10-STAHL	250	130/160	500-1000	2	8301SS

■ Контейнер для мусора безопасный
с качающейся крышкой, для ПВХ мешков (артикул № 11421)

■ Safety litter box
With swinging lid, PVC-bag no. 11421



Материал	A	B	C	Кат. номер
18/10-STAHL	410	310	600	11420
PVC (25 штук/pieces)				11421

■ Контейнер изолирующий с двойными стенками,
с крышкой

контейнеры можно ставить друг на друга

■ Isolate container with lid, double wall
Stackable

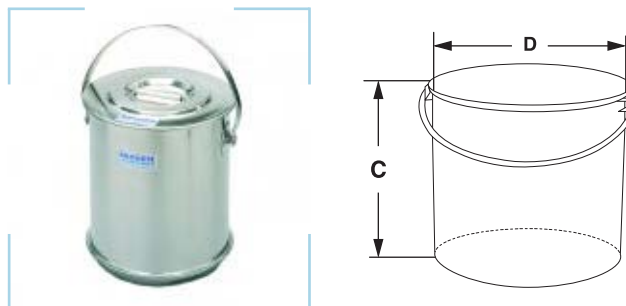

Материал	C	D	Объем, л	Кат. номер
18/10-STAHL	285	175/215	5	8081
18/10-STAHL	325	220/260	10	8082

■ Канистра
с закручивающейся пробкой

■ Canister
With screw



Материал	Объем, л	Кат. номер
18/10-STAHL	20	11425
18/10-STAHL	10	11426
Трубка/tube		11427

■ Фляга переносная
С ручкой, крышкой и сливным носиком

■ Transport jug
With handle, lid and spout



Материал	C	D	Объем, л	Кат. номер
18/10-STAHL	275	175	5	8380
18/10-STAHL	350	220	10	8381
18/10-STAHL	440	270	20	8384

■ Кювета алюминиевые одноразовые
■ Disposable alu dishes



Материал	C	D	Объем, мл	Кат. номер
ALU	13	64	28	11610
ALU	25	99	110	11611
ALU	24	96	125	11613
ALU	50	114	280	11615

■ Баня для воды с крышкой
■ Water bath with lid

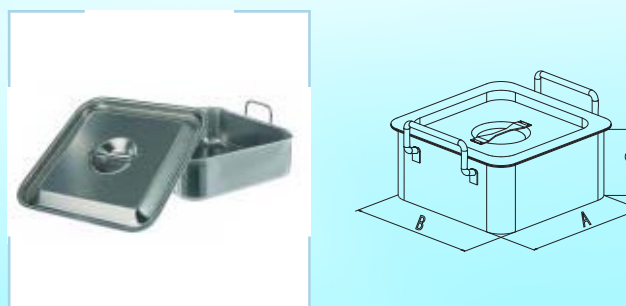

Материал	A	B	C	Объем, л	Кат. номер
18/10-STAHL	155	105	75	1,0	8461
18/10-STAHL	155	105	160	2,5	8463
18/10-STAHL	155	155	235	5,0	8466
18/10-STAHL	240	240	235	13,0	8468

■ Ведро (8320-22)

с крышкой (8332-34), градуированное
Крышки следует заказывать отдельно.

Соответствие см. в колонке D.L.C.

■ Buckets (8320-22) and lids (8332-34), graduated

Please order lids separately. Allocation see column D.L.C.

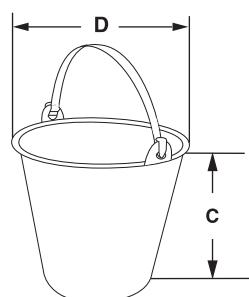
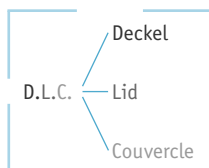

Материал	C	D	Объём, л	Тип	Крышка (D.L.C.)	Кат. номер
18/10-STAHL	190	260	6	2	-	8320
18/10-STAHL	210	285	8	2	-	8321
18/10-STAHL	235	280	10	2	8332	8322
18/10-STAHL	270	300	12	2	8333	8323
18/10-STAHL	305	310	15	2	8334	8324
18/10-STAHL	235	280	10	1	8332	8315
18/10-STAHL	270	300	12	1	8333	8316
18/10-STAHL	305	310	15	1	8334	8317
18/10-STAHL		280				8332
18/10-STAHL		300				8333
18/10-STAHL		310				8334

■ Ведро мерное градуированное, со сливным носиком

Крышки следует заказывать отдельно.
Соответствие см. в колонке D.L.C.

■ Measuring bucket graduated, with spout

Please order lids separately. Allocation see column D.L.C.

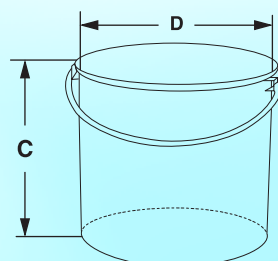
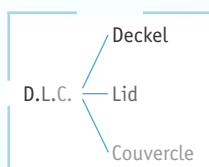

Материал	C	D	Объём, л	Крышка (D.L.C.)	Кат. номер
18/10-STAHL	250	240	10	8392	8390
18/10-STAHL	300	270	15	8393	8391
18/10-STAHL		240			8392
18/10-STAHL		270			8393

■ Бак лабораторный (8360-67)

с крышкой (8370-77)

Крышки следует заказывать отдельно.

Соответствие см. в колонке D.L.C.

■ Pots laboratory (8360-67) and lids (8370-77)

Please order lids separately. Allocation see column D.L.C.

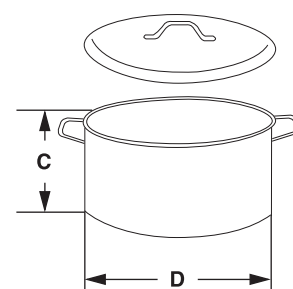
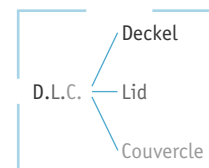

Материал	C	D	Объём, л	Крышка (D.L.C.)	Кат. номер
18/10-STAHL	128	160	2	8370	8360
18/10-STAHL	144	180	3	8371	8361
18/10-STAHL	160	200	4	8372	8362
18/10-STAHL	176	220	5	8373	8363
18/10-STAHL	192	240	9	8374	8364
18/10-STAHL	208	260	12	8375	8365
18/10-STAHL	222	300	15	8376	8366
18/10-STAHL	280	300	20	8377	8367
18/10-STAHL		160			8370
18/10-STAHL		180			8371
18/10-STAHL		200			8372
18/10-STAHL		220			8373
18/10-STAHL		240			8374
18/10-STAHL		260			8375
18/10-STAHL		300			8376
18/10-STAHL		300			8377

■ Бак лабораторный с крышкой, алюминий

■ Laboratory pot with lid, aluminium

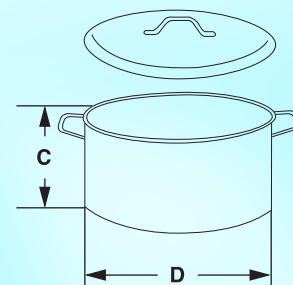

Материал	C	D	Объём, л	Кат. номер
ALU	100	160	1,5	8566
ALU	120	200	3,0	8567
ALU	140	260	5,2	8568

■ Стакан химический

Тип 1: с ободком

Тип 2: с ободком / сливным носиком

Тип 3: с ободком / ручкой

Тип 4: с ободком / сливным носиком /

■ Beakers

Типе 1 with rim

Типе 2 with rim/spout

Типе 3 with rim/handle

Типе 4 with rim/spout/handle

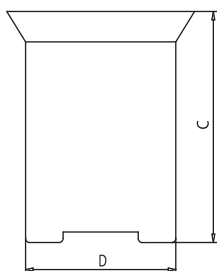

Материал	С	D	Объём, мл	Тип	Кат. номер
18/10-STAHL	60	50	100	1	8500
18/10-STAHL	85	65	250	1	8501
18/10-STAHL	110	80	500	1	8502
18/10-STAHL	130	100	1000	1	8503
18/10-STAHL	180	120	2000	1	8504
18/10-STAHL	180	150	3000	1	8505
18/10-STAHL	210	180	5000	1	8506
18/10-STAHL	60	50	100	2	8510
18/10-STAHL	85	65	250	2	8511
18/10-STAHL	110	80	500	2	8512
18/10-STAHL	130	100	1000	2	8513
18/10-STAHL	180	120	2000	2	8514
18/10-STAHL	180	150	3000	2	8515
18/10-STAHL	210	180	5000	2	8516
18/10-STAHL	60	50	100	3	8520
18/10-STAHL	85	65	250	3	8521
18/10-STAHL	110	80	500	3	8522
18/10-STAHL	130	100	1000	3	8523
18/10-STAHL	180	120	2000	3	8524
18/10-STAHL	180	150	3000	3	8525
18/10-STAHL	210	180	5000	3	8526
18/10-STAHL	60	50	100	4	8530
18/10-STAHL	85	65	250	4	8531
18/10-STAHL	110	80	500	4	8532
18/10-STAHL	130	100	1000	4	8533
18/10-STAHL	180	120	2000	4	8534
18/10-STAHL	180	150	3000	4	8535
18/10-STAHL	210	180	5000	4	8536

■ Ручка-держатель для стеклянного химического стакана

■ Handle for glass beaker



Материал	D	Кат. номер
18/10-STAHL	80/100	8993
18/10-STAHL	140/155	8995
18/10-STAHL	170/190	8996

■ Банка для ваты с крышкой

■ Dressing jar with lid

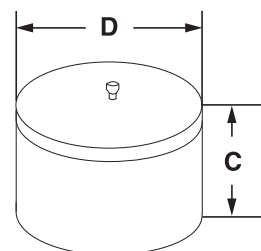

Материал	С	D	Объём, мл	Кат. номер
18/10-STAHL	60	60	100	8581
18/10-STAHL	85	85	400	8584
18/10-STAHL	100	100	700	8585
18/10-STAHL	120	120	1200	8587
18/10-STAHL	150	150	2500	8588
18/10-STAHL	200	200	6000	8693

- Банка для ваты с крышкой
- Крышка с ручкой, банки можно ставить друг на друга
- Dressing jar with lid
- Lid with handle, stockable



Материал	C	D	
18/10-STAHL	80	102	8620
18/10-STAHL	130	102	8621
18/10-STAHL	130	124	8622
18/10-STAHL	165	124	8623
18/10-STAHL	180	180	8624

- Банка для ваты с крышкой, алюминий
- Dressing jar with lid, aluminium

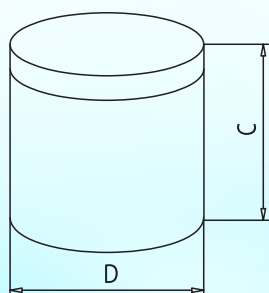
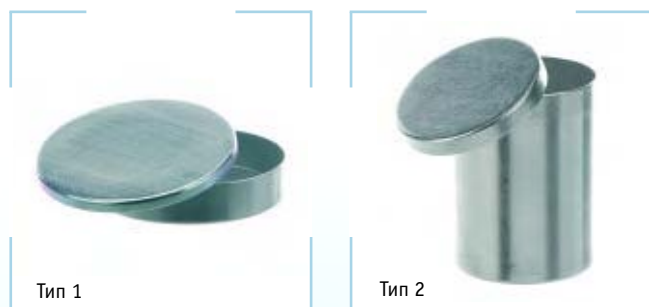

Материал	C	D	Тип	Кат. номер
ALU	20	60	1	8760
ALU	20	80	1	8761
ALU	20	100	1	8762
ALU	50	50	2	8770
ALU	85	65	2	8771
ALU	110	80	2	8772

- Кувшин мерный градуированный, цилиндрический
- градуировка 200 мл
- Measuring jug graduated, cylindrical shape
- Graduation 200 ml

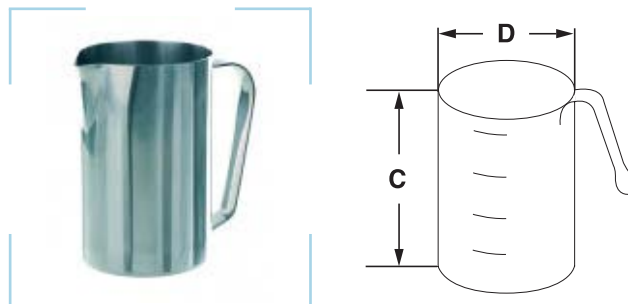

Материал	C	D	Объём, мл	Кат. номер
18/10-STAHL	140	100	1000	8640
18/10-STAHL	170	130	2000	8642

- Кувшин мерный градуированный, конический
- градуировка 100 мл
- Measuring jug graduated, conical shape
- Graduation 100 ml

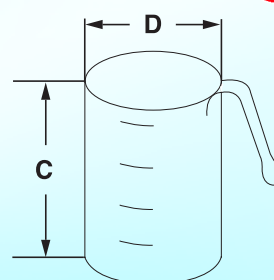

Материал	C	D	Объём, мл	Тип	Кат. номер
18/10-STAHL	95	125	500	1	8650
18/10-STAHL	120	135	1000	1	8651
18/10-STAHL	145	175	2000	1	8652
18/10-STAHL	115	115	500	2	8660
18/10-STAHL	160	140	1000	2	8661
18/10-STAHL	160	150	1500	2	8662
18/10-STAHL	185	160	2000	2	8663

■ Поддон для инструментов с крышкой
■ Instruments tray with lid

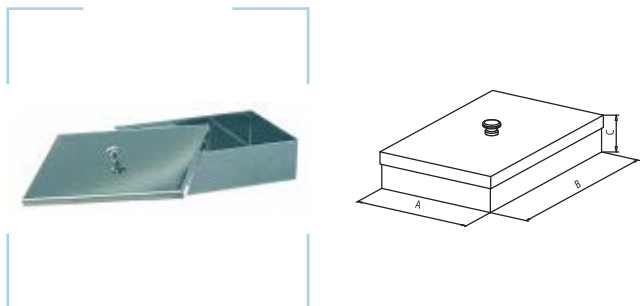

Материал	A	B	C	Кат. номер
18/10-STAHL	160	100	30	8710
18/10-STAHL	180	120	50	8711
18/10-STAHL	200	100	50	8712
18/10-STAHL	220	150	50	8713
18/10-STAHL	280	180	60	8714
18/10-STAHL	300	150	100	8715
18/10-STAHL	300	200	50	8716
18/10-STAHL	500	200	80	8717

■ Поддон для инструментов с крышкой
■ Instruments tray with lid

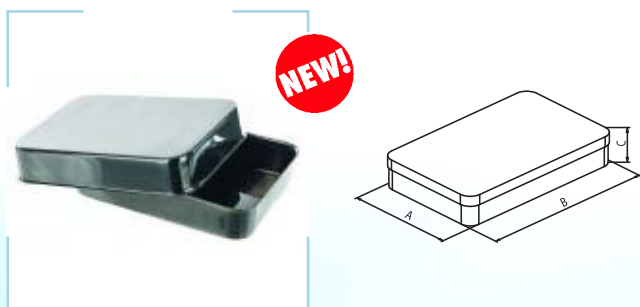

Материал	A	B	C	Кат. номер
18/10-STAHL	210	150	40	8630
18/10-STAHL	240	180	40	8631
18/10-STAHL	270	210	40	8632
18/10-STAHL	300	240	40	8633
18/10-STAHL	360	300	40	8634

■ Поддон для инструментов с крышкой
■ Instruments tray with lid

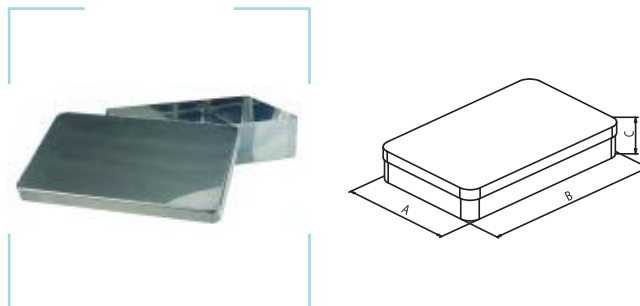

Материал	A	B	C	Кат. номер
18/10-STAHL	180	90	30	8400
18/10-STAHL	215	100	50	8404
18/10-STAHL	250	150	60	8406
18/10-STAHL	300	150	70	8407

■ Поддон для инструментов с крышкой
Крышка с ручкой
■ Instruments tray with lid
Lid with handle

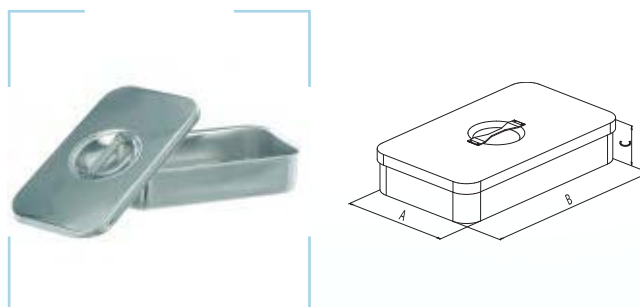

Материал	A	B	C	Кат. номер
18/10-STAHL	230	133	45	8475
18/10-STAHL	315	215	60	8476

■ Поддон для инструментов
■ Instruments tray

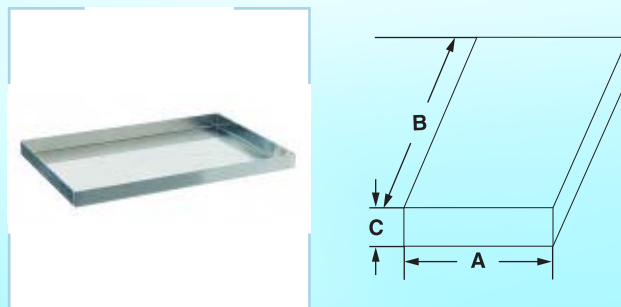

Материал	A	B	C	Кат. номер
18/10-STAHL	200	175	15	8480
18/10-STAHL	300	200	15	8484
18/10-STAHL	300	300	20	8485
18/10-STAHL	440	340	20	8486

- Кювета лабораторная
Закругленные углы
- Tray laboratory
Round corners

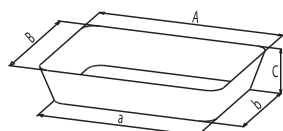

Материал	a	A	b	B	C	Кат. номер
18/10-STAHL	190	225	140	175	50	8700
18/10-STAHL	250	290	180	220	60	8701
18/10-STAHL	260	290	190	225	50	8702
18/10-STAHL	320	355	260	305	60	8703
18/10-STAHL	350	400	240	280	70	8704
18/10-STAHL	400	450	270	320	80	8705
18/10-STAHL	500	560	330	385	100	8706

- Кювета кристаллизационная с ободком
- Evaporating dish with rim

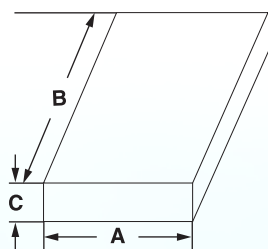

Материал	A	B	C	Кат. номер
18/10-STAHL	220	155	40	8454
18/10-STAHL	240	160	50	8455
18/10-STAHL	310	200	45	8456
18/10-STAHL	340	210	60	8457
18/10-STAHL	375	270	45	8459

- Поддоны с 2 ручками
- Trays with 2 handles

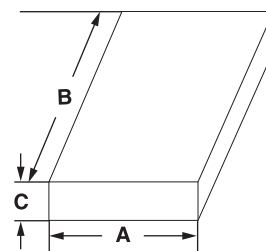

Материал	A	B	C	Кат. номер
18/10-STAHL	250	180	70	8735
18/10-STAHL	350	250	70	8736

- Совок химический
- Chemical scoop

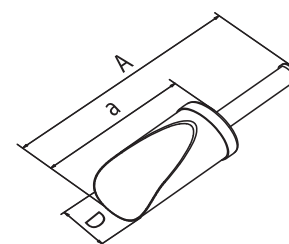

Материал	A	a	D	Объем, л	Кат. номер
18/10-STAHL	190	100	50	0,12	8800
18/10-STAHL	250	145	75	0,45	8801
18/10-STAHL	320	190	105	1,00	8802
18/10-STAHL	350	230	120	1,50	8803
18/10-STAHL	370	250	150	2,00	8804

- Совок химический, тяжелый
- Chemical scoop, heavy model

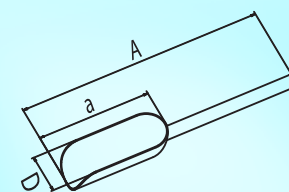

Материал	A	a	D	Объем, л	Кат. номер
18/10-STAHL	215	100	40	0,15	8809
18/10-STAHL	310	160	82	0,25	8810
18/10-STAHL	350	200	102	0,5	8811
18/10-STAHL	390	220	120	1,0	8812
18/10-STAHL	450	300	160	2,0	8813

- Совок химический, алюминий
- Chemical scoop aluminium

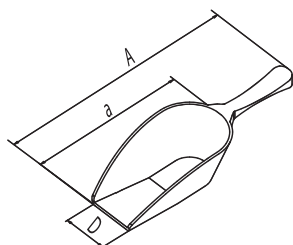

Материал	A	a	D	Объём, мл	Кат. номер
ALU	65	40	12	5	8814
ALU	85	52	13	10	8815
ALU	135	80	24	50	8816
ALU	155	95	30	65	8817
ALU	185	115	32	90	8818
ALU	210	120	37	160	8819
ALU	250	145	45	240	8820
ALU	290	175	55	400	8821
ALU	310	185	57	480	8822
ALU	350	220	63	900	8823
ALU	400	270	83	1600	8824
ALU	430	300	95	2500	8825
ALU	250	120	35	90	8827
ALU	285	120	35	90	8828
ALU	365	120	35	90	8829

- Совок для взвешивания
- Weighing scoop

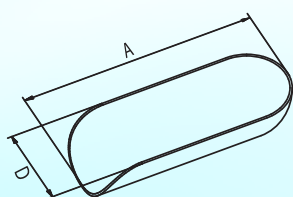

Материал	A	D	Кат. номер
18/10-STAHL	70	32	12800
18/10-STAHL	90	32	12801
18/10-STAHL	105	32	12802
18/10-STAHL	120	32	12803
18/10-STAHL	120	30-65	12804
18/10-STAHL	160	30-75	12805
18/10-STAHL	200	55-100	12806
ALU	70	32	12810
ALU	90	32	12811
ALU	105	32	12812
ALU	120	32	12813

- Черпак, круглая ручка
- Ladle scoop, round handle

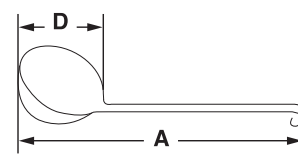

Материал	A	D	Объём, мл	Кат. номер
18/10-STAHL	300	60	50	8790
18/10-STAHL	300	70	80	8791
18/10-STAHL	300	80	130	8792
18/10-STAHL	300	90	210	8793
18/10-STAHL	400	100	250	8794
18/10-STAHL	400	120	450	8795
18/10-STAHL	400	140	670	8796
18/10-STAHL	400	160	1000	8797
18/10-STAHL	500	200	2000	8799

- Черпак, плоская ручка
- Ladle scoop, flat handle

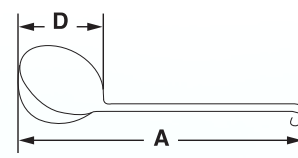

Материал	A	D	Объём, мл	Кат. номер
18/10-STAHL	230	70	50	8740
18/10-STAHL	280	90	125	8741
18/10-STAHL	300	100	250	8742
18/10-STAHL	350	140	750	8743
18/10-STAHL	500	160	1000	8744
18/10-STAHL	500	180	1500	8745

■ Коробка для пипеток, круглая
дно и крышка с силиконовым покрытием;
стерилизация до 205°C

■ Pipette box, round
Silicone covered bottom and lid
Sterilizeable up to 205°C

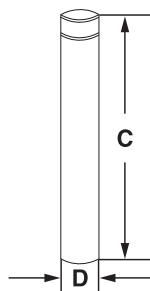

Материал	C	D	Кат. номер
18/10-STAHL	380	50	8980
18/10-STAHL	420	50	8981
18/10-STAHL	380	65	8982
18/10-STAHL	450	65	8983
18/10-STAHL	380	80	8984
18/10-STAHL	500	80	8985

■ Коробка для пипеток, квадратная
дно и крышка с силиконовым покрытием;
стерилизация до 205°C

■ Pipette box square
Silicon covered bottom and lid
Sterilizeable up to 205°C

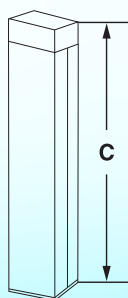

Материал	C	D	Кат. номер
18/10-STAHL	210	70x70	8870
18/10-STAHL	290	70x70	8871
18/10-STAHL	340	70x70	8872
18/10-STAHL	430	70x70	8873
18/10-STAHL	490	70x70	8874

■ Коробка стерилизационная для чашек Петри
Ø 100 мм (8541)

на 10 чашек

■ Sterilizing box for petri-dishes Ш 100 мм (8541)
for 10 dishes



Материал	C	D	Тип	Кат. номер
18/10-STAHL	250	120	10 x	8961

■ Чашки Петри
■ Petri dishes

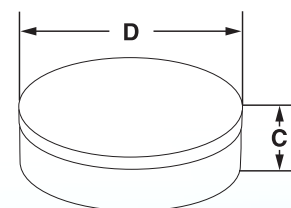

Материал	C	D	Кат. номер
18/10-STAHL	15	100	8541
18/10-STAHL	20	60	8635
18/10-STAHL	20	75	8636
18/10-STAHL	20	90	8637
18/10-STAHL	20	120	8638

- Чашка с плоским дном
- Bowl, flat bottom

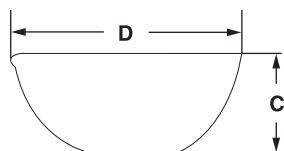

Материал	C	D	Объём, мл	Кат. номер
18/10-STAHL	40	80	100	8670
18/10-STAHL	50	100	250	8671
18/10-STAHL	60	120	500	8672
18/10-STAHL	80	160	1000	8673
18/10-STAHL	100	200	2000	8674
18/10-STAHL	120	250	5000	8677

- Чашка кристаллизационная, высокая
- Evaporating dish, high shape

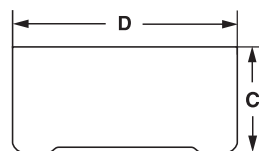

Материал	C	D	Объём, мл	Кат. номер
18/10-STAHL	35	70	125	8560
18/10-STAHL	45	85	250	8561
18/10-STAHL	55	110	500	8562
18/10-STAHL	70	140	1000	8563
18/10-STAHL	105	160	2000	8564
18/10-STAHL	160	200	5000	8565

- Чашка с двумя ручками
- Bowl with 2 handles

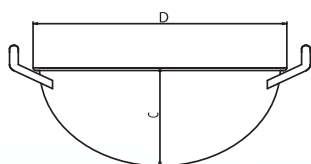

Материал	C	D	ML	Кат. номер
18/10-STAHL	120	220	2700	8445
18/10-STAHL	140	260	4000	8446
18/10-STAHL	180	320	9500	8447
18/10-STAHL	190	360	12000	8448

- Чашка лабораторная
- Laboratory bowl

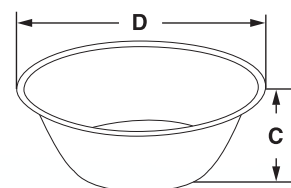

Материал	C	D	Ltr	Кат. номер
18/10-STAHL	70	185	1	8590
18/10-STAHL	70	250	2	8591
18/10-STAHL	95	265	3	8592
18/10-STAHL	125	280	4,5	8593
18/10-STAHL	120	335	6	8594
18/10-STAHL	145	360	8	8595
18/10-STAHL	135	415	11	8596
18/10-STAHL	160	430	14	8597

- Чашка кристаллизационная, низкая
- Evaporating dish, flat shape

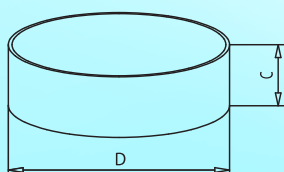

Материал	C	D	Объём, мл	Кат. номер
18/10-STAHL	20	60	50	8570
18/10-STAHL	20	70	75	8571
18/10-STAHL	20	80	100	8572

- Чашка лабораторная, высокая
- Laboratory bowl, high shape



Материал	C	D	Объём, мл	Кат. номер
18/10-STAHL	73	150	0,75	8600
18/10-STAHL	90	175	1	8601
18/10-STAHL	92	197	1,5	8602
18/10-STAHL	115	217	2	8603
18/10-STAHL	120	245	3	8605
18/10-STAHL	123	270	4	8606
18/10-STAHL	135	300	5	8607
18/10-STAHL	135	320	6	8608
18/10-STAHL	160	350	8	8609
18/10-STAHL	175	350	9	8610
18/10-STAHL	180	395	11	8611

- Чашка круглым дном
- Bowl, round bottom

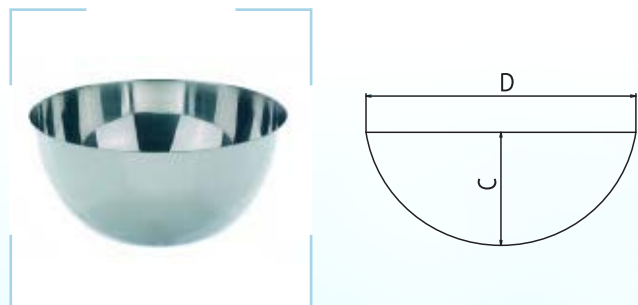

Материал	C	D	Объём, мл	Кат. номер
18/10-STAHL	30	60	50	8780
18/10-STAHL	35	70	80	8781
18/10-STAHL	40	80	130	8782
18/10-STAHL	45	90	210	8783
18/10-STAHL	50	100	250	8784
18/10-STAHL	60	120	450	8785
18/10-STAHL	70	140	670	8786
18/10-STAHL	80	160	1000	8787
18/10-STAHL	100	200	2006	8789

- Ступка + пестик
- Пестик № 8936 следует заказывать отдельно
- Mortar + pestle
- Pestle no. 8936, order separatly



Материал	A	D	Объём, мл	Кат. номер
18/10-STAHL		100	250	8930
18/10-STAHL		120	500	8931
18/10-STAHL		140	750	8932
18/10-STAHL		160	1000	8933
18/10-STAHL		180	1500	8934
18/10-STAHL		200	2000	8935
18/10-STAHL	140	28/24	-	8936

- Чашка кристаллизационная, никель 99,5%
- круглое дно, с носиком
- Evaporatind dish nickel 99.5 %
- Round bottom, with spout

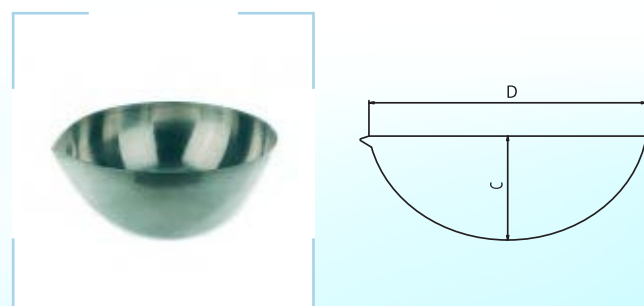

Материал	C	D	Объём, мл	Кат. номер
NICKEL 99.5%	25	50	30	8020
NICKEL 99.5%	30	60	50	8021
NICKEL 99.5%	35	70	80	8022
NICKEL 99.5%	40	80	100	8023
NICKEL 99.5%	50	100	250	8024

■ Чашка кристаллизационная, никель 99,5%

Плоское дно

■ Evaporating dishes nickel 99.5 %

Flat bottom

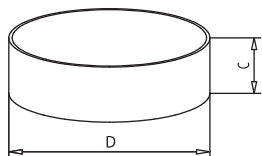

Материал	C	D	Объём, мл	Кат. номер
NICKEL 99.5%	19	55	45	8040
NICKEL 99.5%	16	60	45	8041
NICKEL 99.5%	19	70	73	8042
NICKEL 99.5%	16	90	100	8045

■ Чашка кристаллизационная с крышкой, никель 99,5%
плоское дно

■ Evaporating dish with lid, nickel 99.5 %

Flat bottom

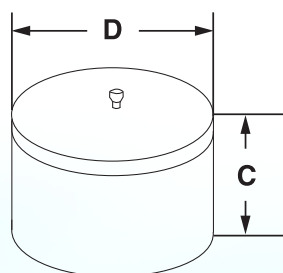

Материал	C	D	Объём, мл	Кат. номер
NICKEL 99.5%	19	55	45	8060
NICKEL 99.5%	16	60	45	8061
NICKEL 99.5%	19	70	73	8062
NICKEL 99.5%	16	90	100	8065

■ Тигли и крышки, никель 99,5% + нержавеющая сталь

Крышки следует заказывать отдельно. Соответствие см. в колонке D.L.C.

■ Crucibles and lids, nickel 99.5 % + stainless steel

Please order lids separately. Allocation see column D.L.C.



Тип 1 0,5 mm
Тип 2 1,0 mm
Тип 3 1,5 mm
Тип 4 2,0 mm

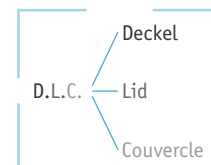

Материал	C	D	мл	Тип	Крышка (D.L.C.)	Кат. номер
NICKEL 99.5%	20	20	5	1	8180	8100
NICKEL 99.5%	25	25	10	1	8181	8101
NICKEL 99.5%	30	30	15	1	8182	8102
NICKEL 99.5%	35	35	25	1	8183	8103
NICKEL 99.5%	40	40	30	1	8184	8104
NICKEL 99.5%	45	45	50	1	8185	8105
NICKEL 99.5%	50	50	70	1	8186	8106
NICKEL 99.5%	60	60	130	1	8187	8107
NICKEL 99.5%	80	80	270	1	8189	8109
NICKEL 99.5%	30	30	15	2	8182	8122
NICKEL 99.5%	35	35	25	2	8183	8123
NICKEL 99.5%	40	40	30	2	8184	8124
NICKEL 99.5%	45	45	50	2	8185	8125
NICKEL 99.5%	50	50	70	2	8186	8126
NICKEL 99.5%	60	60	130	2	8187	8127
NICKEL 99.5%	80	80	270	2	8189	8129
NICKEL 99.5 %	45	45	50	3	8185	8145
NICKEL 99.5%	40	40	30	4	8184	8164
NICKEL 99.5%	50	50	70	4	8186	8166
NICKEL 99.5%	60	60	130	4	8187	8167
NICKEL 99.5%	20					8180
NICKEL 99.5%	25					8181
NICKEL 99.5%	30					8182
NICKEL 99.5%	35					8183
NICKEL 99.5%	40					8184
NICKEL 99.5%	45					8185
NICKEL 99.5%	50					8186
NICKEL 99.5%	60					8187
NICKEL 99.5%	80					8189
18/10-STAHL	35	35	25	2	8891	8881
18/10-STAHL	35	40	30	2	8892	8882
18/10-STAHL	45	50	70	2	8893	8883
18/10-STAHL	35					8891
18/10-STAHL	40					8892
18/10-STAHL	50					8893

■ Воронка
■ Funnel



Тип 1



Тип 2

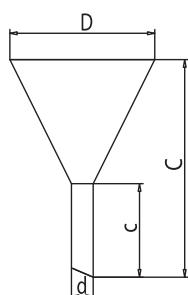

Материал	C	c	D	d	Тип	Кат. номер
18/10-STAHL	115	50	80	12	1	8840
18/10-STAHL	125	65	100	12	1	8841
18/10-STAHL	145	80	120	13	1	8842
18/10-STAHL	190	90	150	17	1	8843
18/10-STAHL	220	90	200	18	1	8844
18/10-STAHL	260	90	250	18	1	8845
18/10-STAHL	320	115	300	22	2	8846
18/10-STAHL	430	135	400	50	2	8847

■ Воронка специальная
С прямой трубкой, для порошка
■ Special funnels
Tube straight, for powder

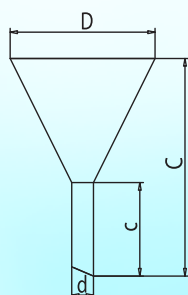

Материал	C	c	D	d	Кат. номер
18/10-STAHL	140	60	120	20	8720
18/10-STAHL	150	60	155	30	8721
18/10-STAHL	180	60	200	30	8722
18/10-STAHL	220	60	240	30	8723

■ Подставка для пробирок
■ Test tube stand

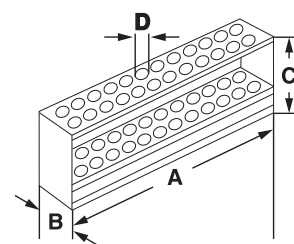

Материал	A	B	C	D	Тип	Кат. номер
18/10-STAHL	145	52	90	17	2x6	8210
18/10-STAHL	278	52	90	17	2x12	8212
18/10-STAHL	287	97	90	17	4x12	8214
18/10-STAHL	164	60	90	20	2x6	8220
18/10-STAHL	310	60	90	20	2x12	8222

■ Подставка для пробирок, круглая
■ Test tube stand, round

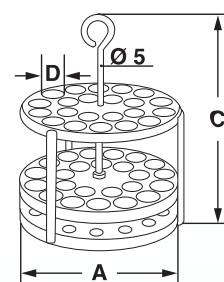

Материал	A	C	D	Тип	Кат. номер
18/10-STAHL	98	165	20	9 x	8230
18/10-STAHL	116	165	20	12x	8231
18/10-STAHL	194	165	20	45x	8233

■ Подставка для пробирок изогнутая
■ Test tube stand Z-shape



Материал	A	B	C	D	Тип	Кат. номер
18/10-STAHL	50	165	85	13	10x5	8290
18/10-STAHL	50	220	110	17	10x5	8291
18/10-STAHL	50	85	85	13	5x5	8292
18/10-STAHL	50	110	110	17	5x5	8293

ИЗДЕЛИЯ ИЗ ПРОВОЛОКИ

Для лаборатории

WIRE PRODUCTS

for the use in laboratories

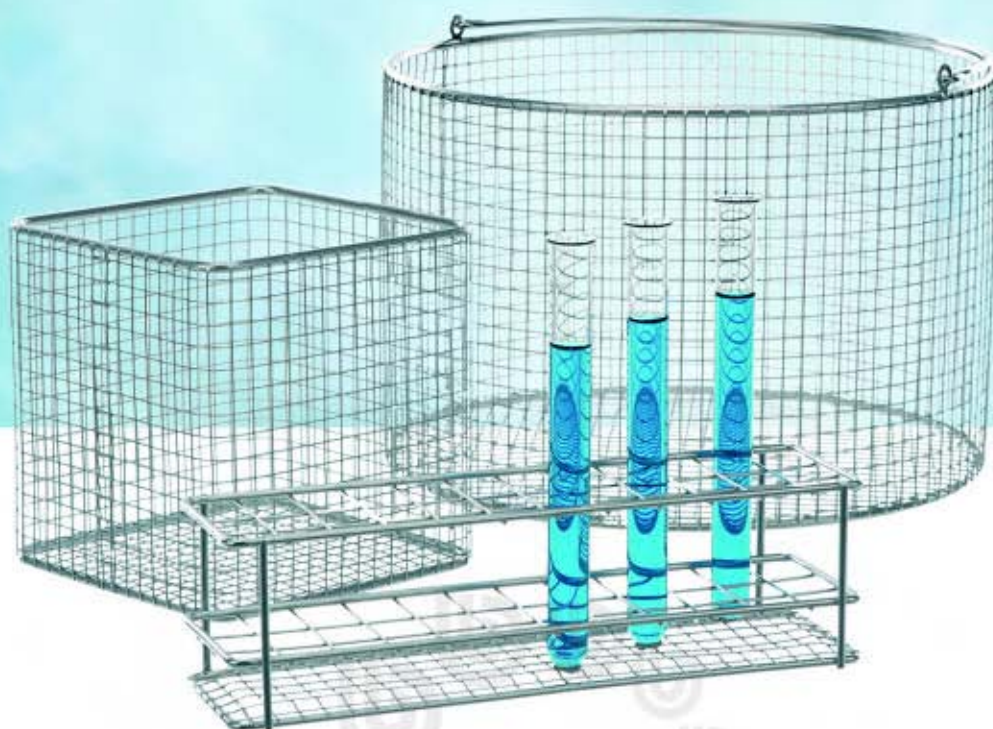

■ ИЗДЕЛИЯ ИЗ ПРОВОЛОКИ

Все проволочные корзины и подставки изготовлены из электролитически полированной нержавеющей стали

■ WIRE PRODUCTS

All baskets and racks made of wire, are manufactured out of stainless steel electrolytical polished.

- Сушилка с поддоном
Для пробирок и колб
- Draining rack with drip pan
For test tubes and flasks

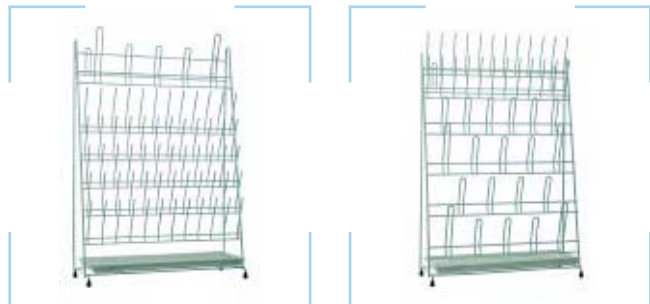

Материал	A	B	C	Кол-во	Кат. номер
PVC	420	160	610	65	10130
PVC	420	160	610	44	10140

- Подставка для пробирок
- Test tube stands

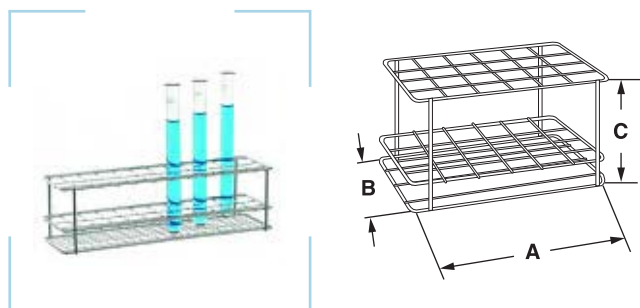

Материал	A	B	C	Кол-во	Кол-во	Кат. номер	
18/10 E-POLI	130	50	70	2x6	12	16	10170
18/10 E-POLI	210	50	70	2x10	20	16	10171
18/10 E-POLI	250	50	70	2x12	24	16	10172
18/10 E-POLI	250	70	70	3x12	36	16	10173
18/10 E-POLI	130	90	70	4x6	24	16	10174
18/10 E-POLI	250	90	70	4x12	48	16	10175
18/10 E-POLI	210	210	70	10x10	100	16	10176

- Корзина проволочная с ручкой, прямоугольная
ячейки 8 x 8 мм
- Wire basket with handle
Mesh 8x8 mm

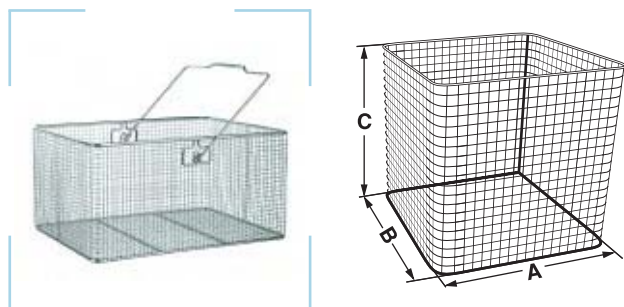

Материал	A	B	C	Кат. номер
18/10 E-POLI	400	300	200	10120*

- Корзина проволочная с ручкой, цилиндрическая
ячейки 8 x 8 мм
- Wire baskets with handle
Mesh 8x8 mm

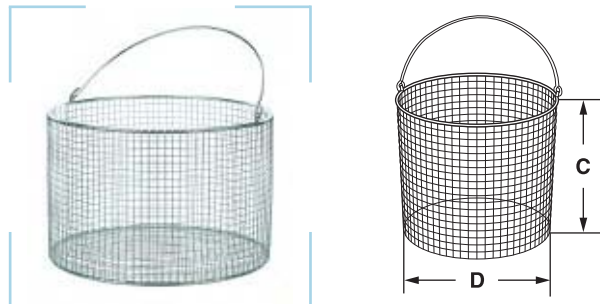

Материал	C	D	Кат. номер
18/10 E-POLI	80	100	10050
18/10 E-POLI	100	120	10051
18/10 E-POLI	120	150	10052
18/10 E-POLI	160	180	10053
18/10 E-POLI	180	210	10054
18/10 E-POLI	180	240	10055
18/10 E-POLI	180	270	10056
18/10 E-POLI	200	300	10057

- Корзина проволочная
ячейки 8 x 8 мм
- Wire baskets
Mesh 8x8 mm

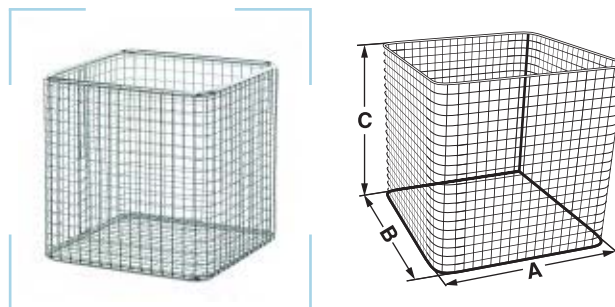

Материал	A	B	C	Кат. номер
18/10 E-POLI	100	100	100	10020
18/10 E-POLI	120	120	100	10021
18/10 E-POLI	120	120	120	10022
18/10 E-POLI	150	100	100	10023
18/10 E-POLI	140	140	140	10024
18/10 E-POLI	150	150	150	10025
18/10 E-POLI	160	160	160	10026
18/10 E-POLI	200	150	150	10027
18/10 E-POLI	180	180	150	10028
18/10 E-POLI	180	180	180	10029
18/10 E-POLI	200	200	150	10030
18/10 E-POLI	200	200	200	10031
18/10 E-POLI	250	150	150	10032
18/10 E-POLI	300	200	150	10033
18/10 E-POLI	400	300	200	10071*
18/10 E-POLI	500	300	250	10073*
18/10 E-POLI	600	400	300	10076*

*mit 2 Bodenstreben/with 2 cross-ties/ avec 2 renforts de fond

МЕБЕЛЬ ИЗ НЕРЖАВЕЮЩЕЙ СТАЛИ (18/10)

Мебель, тележки и вращающиеся подставки

FURNITURES STAINLESS STEEL 18/10

Furnitures, carts and roll stools

■ МЕБЕЛЬ ИЗ НЕРЖАВЕЮЩЕЙ СТАЛИ (18/10)

- Полированная поверхность
- Надежно сваренная рама из труб
- Звукопоглощающие столешницы
- Телескопический механизм выдвижных ящиков
- Регулируемые ножки
- Высота столов для работы сидя: 75 см
- Высота столов для работы стоя: 90 см

■ FURNITURES STAINLESS STEEL 18/10

- Surface polished
- Steady welded frame made of tube
- Table-top is constructed sound-absorbent
- Drawer with telescope-running
- Feet adjustable
- Tables to seat 75 cm height
- Tables to stand 90 cm height



- Стол рабочий лабораторный 1
без плиты внизу, выдвижные ящики слева и справа
- Laboratory worktable 1
Without ground plate, drawer left and right

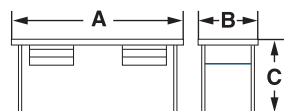

Материал	A	B	C	Кат. номер
18/10-STAHL	1000	750	750	11500
18/10-STAHL	1500	750	750	11501
18/10-STAHL	2000	750	750	11502
18/10-STAHL	2500	750	750	11503
18/10-STAHL	3000	750	750	11504
18/10-STAHL	1000	750	900	11300
18/10-STAHL	1500	750	900	11301
18/10-STAHL	2000	750	900	11302
18/10-STAHL	2500	750	900	11303
18/10-STAHL	3000	750	900	11304

- Стол рабочий лабораторный 2
с плитой внизу, выдвижные ящики слева и справа
- Laboratory worktable 2
With ground plate, drawer left and right

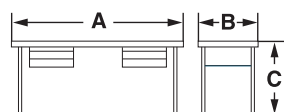

Материал	A	B	C	Кат. номер
18/10-STAHL	1000	750	750	11510
18/10-STAHL	1500	750	750	11511
18/10-STAHL	2000	750	750	11512
18/10-STAHL	2500	750	750	11513
18/10-STAHL	3000	750	750	11514
18/10-STAHL	1000	750	900	11310
18/10-STAHL	1500	750	900	11311
18/10-STAHL	2000	750	900	11312
18/10-STAHL	2500	750	900	11313
18/10-STAHL	3000	750	900	11314

- Стол рабочий лабораторный 3
с плитой внизу, 1 тумба с 3 выдвижными ящиками
- Тип 1: Тумба справа
- Тип 2: Тумба слева
- Laboratory worktable 3
With ground plate, 1 drawerblock with 3 drawers
- Тип 1 Drawerblock right
- Тип 2 Drawerblock left

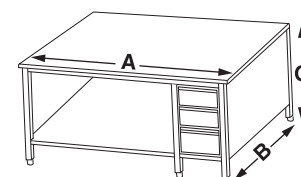

Материал	A	B	C	Тип	Кат. номер
18/10-STAHL	1500	750	750	1	11521
18/10-STAHL	2000	750	750	1	11522
18/10-STAHL	2500	750	750	1	11523
18/10-STAHL	3000	750	750	1	11524
18/10-STAHL	1500	750	900	1	11321
18/10-STAHL	2000	750	900	1	11322
18/10-STAHL	2500	750	900	1	11323
18/10-STAHL	3000	750	900	1	11324
18/10-STAHL	1500	750	750	2	11921
18/10-STAHL	2000	750	750	2	11922
18/10-STAHL	2500	750	750	2	11923
18/10-STAHL	3000	750	750	2	11924
18/10-STAHL	1500	750	900	2	11781
18/10-STAHL	2000	750	900	2	11782
18/10-STAHL	2500	750	900	2	11783
18/10-STAHL	3000	750	900	2	11784

- Стол рабочий лабораторный 4
без плиты внизу,
2 тумбы с 3 выдвижными ящиками слева и справа
- Laboratory worktable 4
Without groundplate,
2 drawerblock with 3 drawers left and right

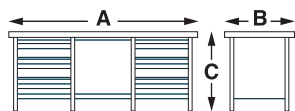

Материал	A	B	C	Кат. номер
18/10-STAHL	2000	750	750	11532
18/10-STAHL	2500	750	750	11533
18/10-STAHL	3000	750	750	11534
18/10-STAHL	2000	750	900	11332
18/10-STAHL	2500	750	900	11333
18/10-STAHL	3000	750	900	11334

- Стол рабочий лабораторный 5
с раздвижными дверцами,
2 тумбы с 3 выдвижными ящиками слева и справа
- Laboratory worktable 5
With sliding door, 2 drawerblocks with 3 drawers left and right

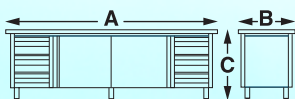

Материал	A	B	C	Кат. номер
18/10-STAHL	2100	750	750	11602
18/10-STAHL	2500	750	750	11603
18/10-STAHL	3000	750	750	11604
18/10-STAHL	2100	750	900	11402
18/10-STAHL	2500	750	900	11403
18/10-STAHL	3000	750	900	11404

- Стол рабочий лабораторный 6
С раздвижными дверцами
- Laboratory worktable 6
With sliding door

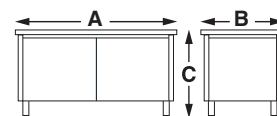

Материал	A	B	C	Кат. номер
18/10-STAHL	1000	750	750	11580
18/10-STAHL	1600	750	750	11581
18/10-STAHL	2100	750	750	11582
18/10-STAHL	2500	750	750	11583
18/10-STAHL	3000	750	750	11584
18/10-STAHL	1000	750	900	11380
18/10-STAHL	1600	750	900	11381
18/10-STAHL	2100	750	900	11382
18/10-STAHL	2500	750	900	11383
18/10-STAHL	3000	750	900	11384

■ Стол рабочий лабораторный 7

с раздвижными дверцами, 1 тумба с 3 выдвижными ящиками;
тип 1 - тумба справа, тип 2 - тумба слева

■ Laboratory worktable 7

With sliding door, 1 drawerblock with 3 drawers
Типе 1 drawerblock right, Типе 2 drawerblock left

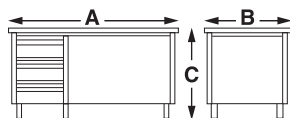

Материал	A	B	C	Тип	Кат. номер
18/10-STAHL	1600	750	750	1	11591
18/10-STAHL	2100	750	750	1	11592
18/10-STAHL	2500	750	750	1	11593
18/10-STAHL	3000	750	750	1	11594
18/10-STAHL	1600	750	900	1	11391
18/10-STAHL	2100	750	900	1	11392
18/10-STAHL	2500	750	900	1	11393
18/10-STAHL	3000	750	900	1	11394
18/10-STAHL	1600	750	750	2	11991
18/10-STAHL	2100	750	750	2	11992
18/10-STAHL	2500	750	750	2	11993
18/10-STAHL	3000	750	750	2	11994
18/10-STAHL	1600	750	900	2	11791
18/10-STAHL	2100	750	900	2	11792
18/10-STAHL	2500	750	900	2	11793
18/10-STAHL	3000	750	900	2	11794

■ Шкаф навесной

с раздвижными дверцами

■ Wall cupboards

With sliding door



Материал	A	B	C	Кат. номер
18/10-STAHL	1000	350	600	11350
18/10-STAHL	1500	350	600	11351
18/10-STAHL	2000	350	600	11352
18/10-STAHL	2500	350	600	11353
18/10-STAHL	3000	350	600	11354

■ Стол-мойка с поддоном для сушки

с доской внизу, 2 мойки 400 x 400 x 200 мм, сток 1 1/2"

тип 1 - поддон слева

тип 2 - поддон справа

■ Sink table with place to keep

With ground plate. 2 sinks 400x400x200 mm, with drain 1 1/2"

Типе 1 place to keep left

Типе 2 place to keep right



Материал	A	B	C	Тип	Кат. номер
18/10-STAHL	1500	600	850	1	21805
18/10-STAHL	1500	600	850	2	21806

■ Стол-мойка

мойка 400 x 400 x 200 мм, сток 1 1/2"

■ Sink table

400x400x200 mm, with drain 1 1/2"



Материал	A	B	C	Кат. номер
18/10-STAHL	500	600	660	21800

■ Тележка лабораторная 1

2 поворотных колеса, стопор, полка 800 x 500 мм;
тип 1 - 2 полки,
тип 2 - 3 полки

■ Laboratory carts 1

2 steering wheels, with lock, Plate 800X500 mm
Типе 1: 2 plates
Типе 2: 3 plates

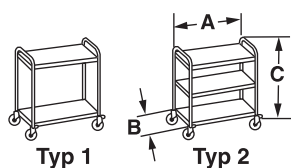

Материал	A	B	C	kg max	Тип	Кат. номер
18/10-STAHL	900	600	940	120	1	11410
18/10-STAHL	900	600	940	120	2	11411

■ Тележка лабораторная 2

2 поворотных колеса, стопор, высота рукоятки 1050 мм;
тип 1 - полка 540 x 540 мм,
тип 2 - полка 820 x 540 мм

■ Laboratory cart 2

2 steering wheels, with lock, height of grip 1050 mm
Типе 1: plate 540x540 mm
Типе 2: plate 820x540 mm



Материал	A	B	C	kg max	Тип	Кат. номер
18/10-STAHL	640	585	243	130	1	11415
18/10-STAHL	930	585	243	130	2	11416

■ Контейнер для мусора безопасный

с качающейся крышкой, для ПВХ мешков артикул № 11421

■ Safety litter box

With swinging lid, PVC-bag no. 11421



Материал	A	B	C	Кат. номер
18/10-STAHL	410	310	600	11420
PVC (25 Штук/pieces/pièces)				11421

■ Табурет вращающийся

Безопасное исполнение (GS)

■ Roll-stool to step on

GS safety control



Материал	C	D	Кат. номер
STAHL	425	405/290	8001
KUNSTSTOFF	420	450/300	8003

■ Тележка транспортировочная ROLLO, пластик

максимальная грузоподъемность 100кг

■ ROLLO transport cart, plastic

Capacity: max. 100 kg

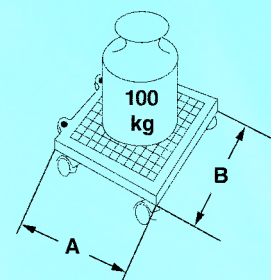

Материал	A	B	C	kg max	Кат. номер
KUNSTSTOFF	400	400	810	100	8002

ПИНЦЕТЫ

Для лабораторий

FORCEPS

for the use in the laboratory

■ ПИНЦЕТЫ

Лабораторные пинцеты изготовлены либо из антимагнитной, либо из магнитной нержавеющей стали. Поверхность зеркально отполирована.

■ FORCEPS

The forceps are made for the use in the laboratory. They are manufactured out of antimagnetic stainless steel or made of magnetic steel and the surface is highly polished.

Нержавеющая
сталь 8/10

Покрытие из
политетрафторэтилена



■ Пинцет тупоконечный
■ Forceps, blunt

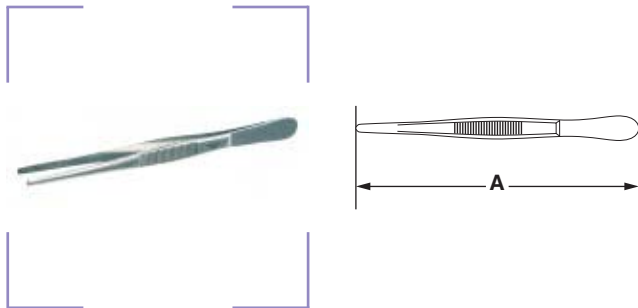

Материал	A	Кат. номер
18/10-STAHL	105	1000
18/10-STAHL	115	1001
18/10-STAHL	130	1002
18/10-STAHL	145	1003
18/10-STAHL	160	1004
18/10-STAHL	200	1005
18/10-STAHL	250	1006
18/10-STAHL	300	1007
TEFLON COATING	115	1800
TEFLON COATING	130	1801
TEFLON COATING	145	1802

■ Пинцет остроконечный изогнутый
■ Forceps, sharp/bent

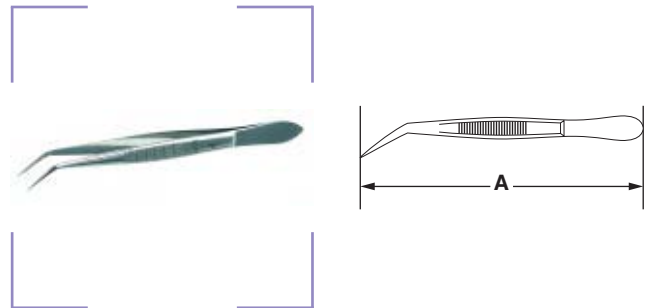

Материал	A	Кат. номер
18/10-STAHL	105	1019
18/10-STAHL	115	1020
18/10-STAHL	130	1021
18/10-STAHL	145	1022
18/10-STAHL	160	1023
18/10-STAHL	200	1024

■ Пинцет остроконечный
тип 1 - без зубца, тип 2 - с зубцом
■ Forceps, sharp
Типе 1: without guide-pin; Типе 2: with guide-pin

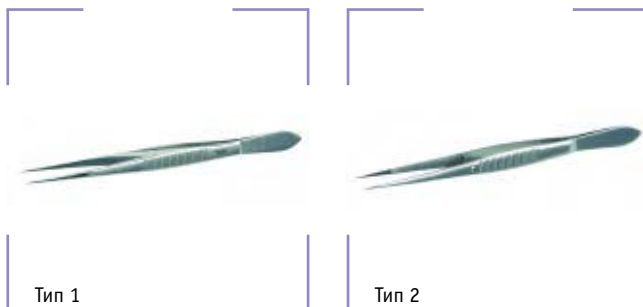

Материал	A	Тип	Кат. номер
18/10-STAHL	105	1	1010
18/10-STAHL	115	1	1011
18/10-STAHL	130	1	1012
18/10-STAHL	145	1	1013
18/10-STAHL	160	1	1014
18/10-STAHL	200	1	1015
ROSTFREI	105	2	1130
ROSTFREI	115	2	1131
ROSTFREI	130	2	1132
ROSTFREI	145	2	1133
TEFLON COATING	115	2	1810
TEFLON COATING	130	2	1811
TEFLON COATING	145	2	1812

■ Пинцет с зубцом изогнутый
остроконечный / изогнутый
■ Forceps with guide-pin, bent
Sharp/bent



Материал	A	Кат. номер
ROSTFREI	105	1140
ROSTFREI	115	1141
ROSTFREI	130	1142
ROSTFREI	145	1143
TEFLON COATING	115	1820
TEFLON COATING	130	1821
TEFLON COATING	145	1822

- Пинцет хирургический 1:2
- Forceps tissue 1:2

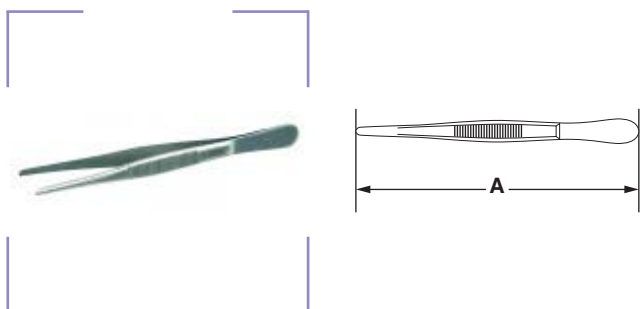

Материал	A	Кат. номер
ROSTFREI	115	1150
ROSTFREI	130	1151
ROSTFREI	145	1152
ROSTFREI	160	1153

- Пинцет прецизионный, острый
- концы без насечки, самозахватывающий
- Precision forceps, extra sharp
- Points without ridges, selftensing

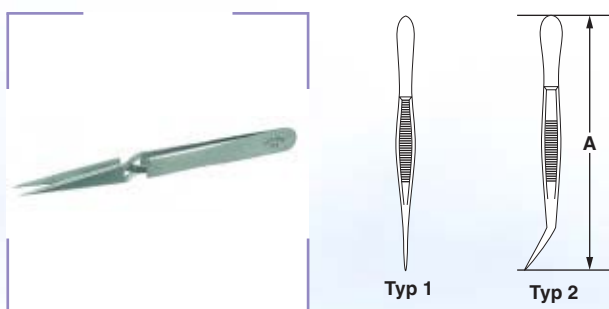

Материал	A	Тип	Кат. номер
18/10-STAHL	120	1	1640
18/10-STAHL	120	2	1641

- Пинцет прецизионный, острый
- концы без насечки
- Precision forceps, extra sharp
- Points without ridges

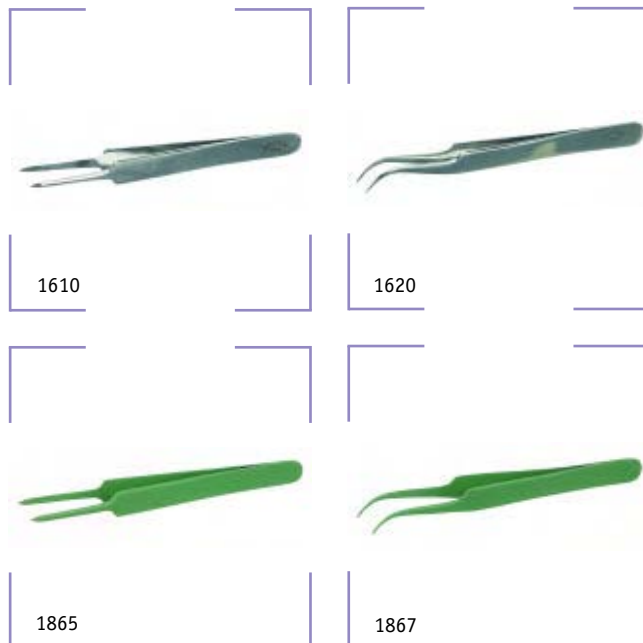

Материал	A	Тип	Кат. номер
18/10-STAHL	105	1	1610
18/10-STAHL	105	2	1620
TEFLON COATING	105	1	1865
TEFLON COATING	105	2	1867

- Пинцет прецизионный, острый
- концы без насечки
- Precision forceps, extra sharp
- Points without ridges

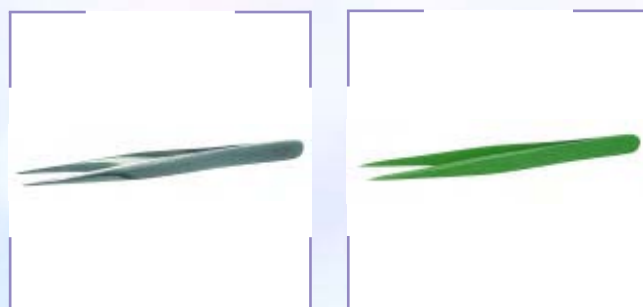

Материал	A	Кат. номер
18/10-STAHL	120	1600
18/10-STAHL	130	1601
TEFLON COATING	120	1860
TEFLON COATING	130	1861

- Пинцет самозахватывающий
острые / изогнутые концы, пластиковая рукоятка, самозахватывающий
- Tool forceps
Sharp/bent, plastic handle, selftensing

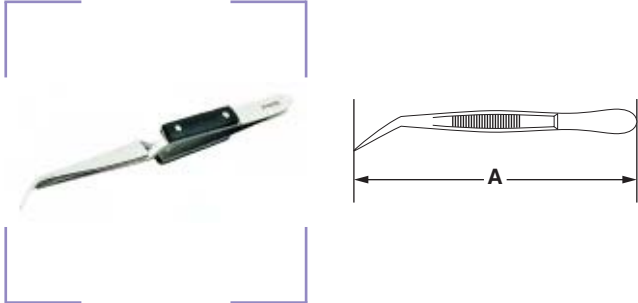

Материал	A	Кат. номер
ROSTFREI	160	1700

- Пинцет для фильтровальной бумаги
ширина концов 12 мм
- Forceps for filterpaper
Points 12 mm wide

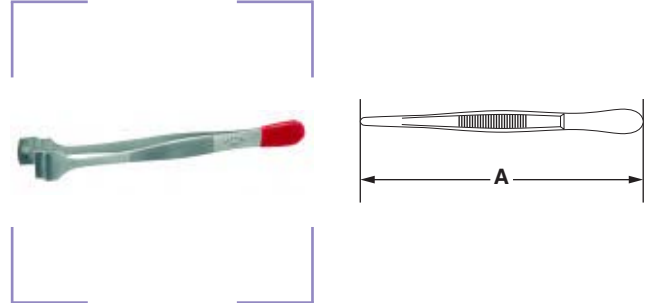

Материал	A	Кат. номер
18/10-STAHL	125	1645

- Пинцет самозахватывающий
ширина концов 6 мм
- Forceps, selftensing
Points 6 mm wide

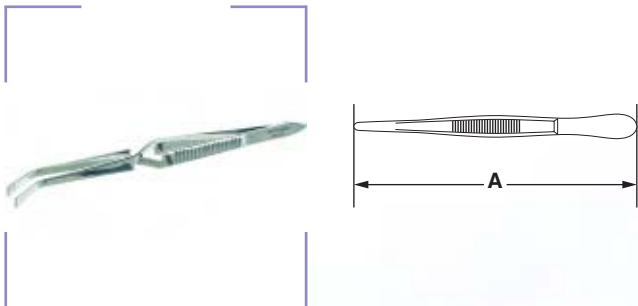

Материал	A	Кат. номер
ROSTFREI	105	1730

- Пинцет для взвешивания с пластмассовыми концами
- Weighing forceps with plastic tips

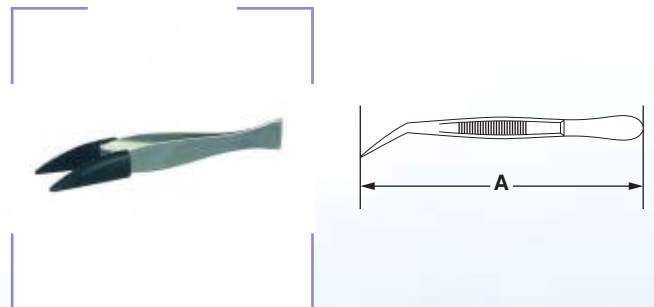

Материал	A	Кат. номер
18/10-STAHL	100	1740

- Пинцет для покровных стекол
ширина концов 6 мм
- Cover glass forceps
Points 6 mm wide

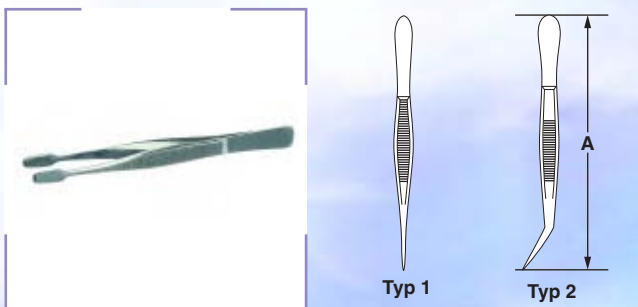

Материал	A	Тип	Кат. номер
18/10-STAHL	105	1	1727
18/10-STAHL	105	2	1722
TEFLON COATING	105	2	1830

- Пинцет полиамидный
- Polyamide forceps

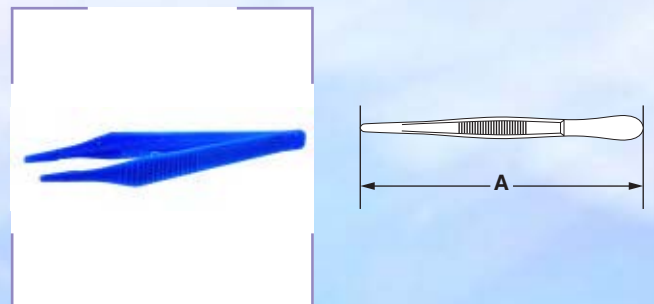

Материал	A	Кат. номер
PA	130	1840

ЩИПЦЫ ЛАБОРАТОРНЫЕ

Для лабораторий

TONGS LABORATORY

for the use in the laboratory

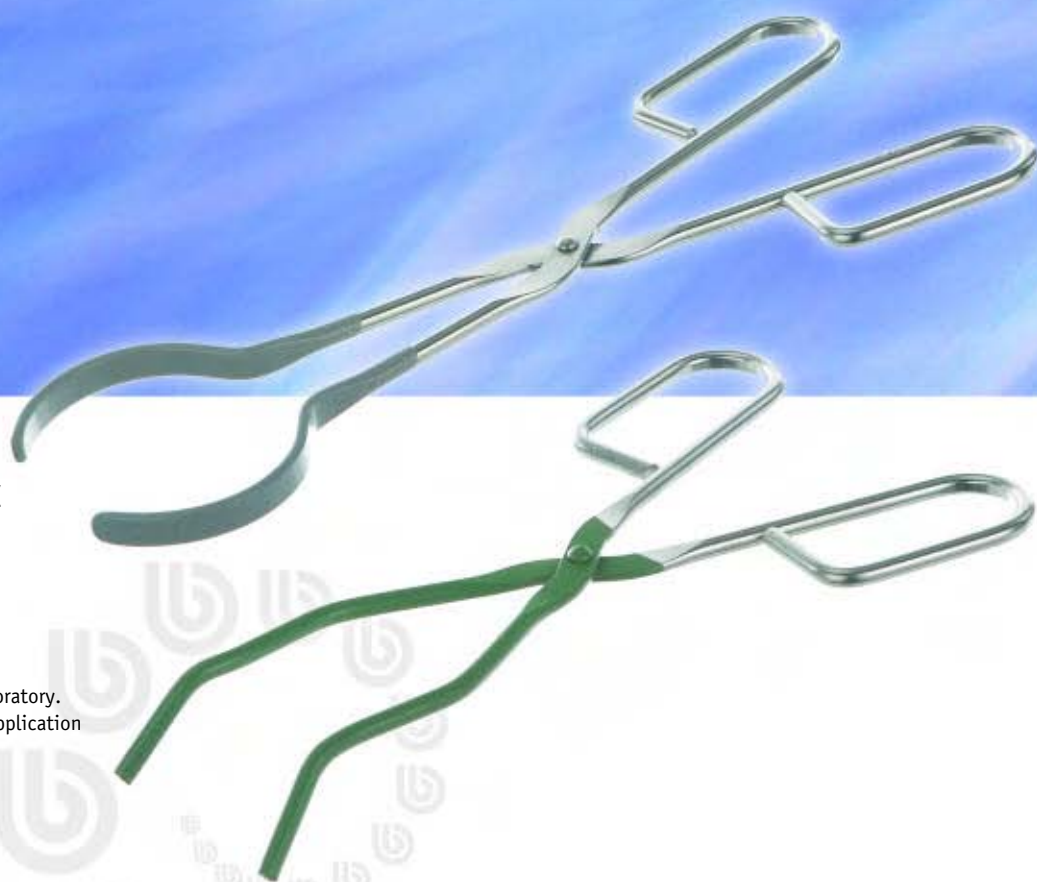

■ ЩИПЦЫ ЛАБОРАТОРНЫЕ

Поверхность лабораторных щипцов электрохимически отполирована. Щипцы удобны для использования.

■ TONGS LABORATORY

The tongs are made for the use in the laboratory. They are electrolytical polished and the application of the grip is handy.

■ Щипцы тигельные с насечкой
■ Crucible tongs with ridges

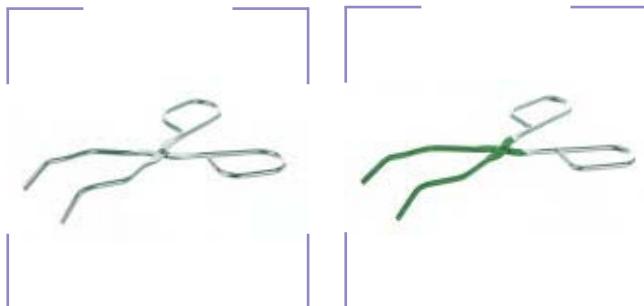

Материал	A	a	d	D	Кат. номер
18/10 E-POLI	160	85	18	4	2099
18/10 E-POLI	200	95	20	4,5	2100
18/10 E-POLI	220	100	20	4,5	2101
18/10 E-POLI	250	115	30	4,5	2102
18/10 E-POLI	300	145	30	5	2103
18/10 E-POLI	400	175	35	6	2104
18/10 E-POLI	500	225	35	6	2105
18/10 E-POLI	600	270	40	8	2106
18/10-STAHL	200	95	20	4,5	2130
18/10-STAHL	220	100	20	4,5	2131
18/10-STAHL	250	115	30	4,5	2132
18/10-STAHL	300	145	30	5	2133
TEFLON COATING	200	95	20	4,5	2400
TEFLON COATING	250	100	20	4,5	2401
NICKEL 99.5%	220	100	20	5	2111
NICKEL 99.5%	250	115	30	5	2112
NICKEL 99.5%	300	145	30	5	2113

■ Щипцы тигельные усиленные
■ Crucible tong, rugged type

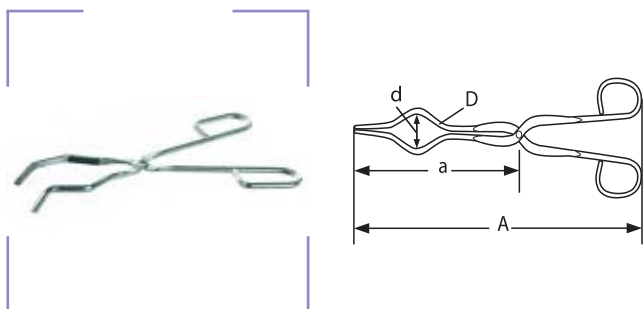

Материал	A	a	d	D	Кат. номер
18/10 E-POLI	200	95	20	6	2140
18/10 E-POLI	220	100	20	6	2141
18/10 E-POLI	250	115	30	6	2142
18/10 E-POLI	300	145	30	6	2143
18/10 E-POLI	400	175	35	8	2144
18/10 E-POLI	500	225	35	8	2145
18/10 E-POLI	600	270	40	8	2146

■ Щипцы тигельные с пластиковыми рукоятками
максимальная температура 145°C
■ Crucible tongs with plastic handle
Temperature max. 145°C

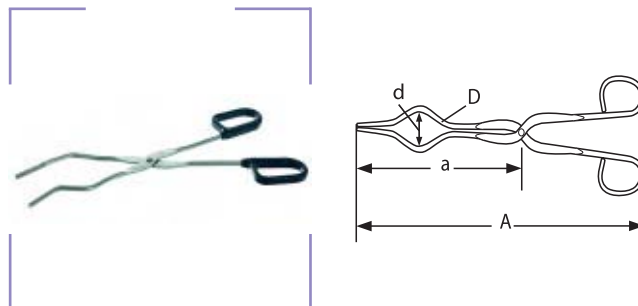

Материал	A	a	d	D	Кат. номер
18/10-STAHL	200	95	20	5	2160
18/10-STAHL	220	100	20	5	2161
18/10-STAHL	250	115	30	5	2162
18/10-STAHL	300	145	30	5	2163

■ Щипцы для химических стаканов
с силиконовым покрытием
■ Beaker tongs
Covered with silicone tube

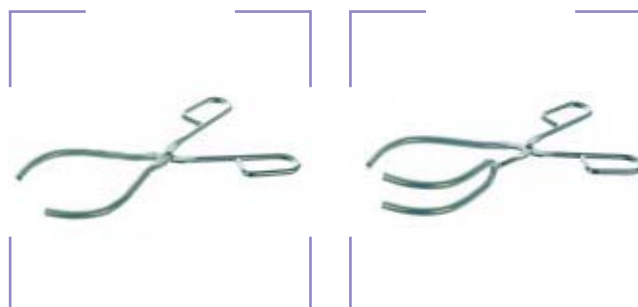

Материал	A	a	d	D	Тип	Кат. номер
18/10 E-POLI	250	140	55/100	6	1	2190
18/10 E-POLI	250	150	25/100	6	2	2200

■ Щипцы для химических стаканов

керамическое покрытие концов

■ Beaker tongs

Tips insulated with ceramic

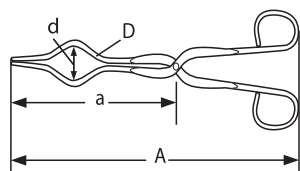

Материал	A	a	d	D	Кат. номер
18/10 E-POLI	330	150	60/150	6	2220

■ Щипцы для колб

полиамидное покрытие концов

■ Flask tongs

Points polyamid coated



Тип 1



Тип 2

Материал	A	a	d	D	Тип	Кат. номер
18/10 E-POLI	250	110	20	5	1	2179
18/10 E-POLI	250	115	30	5	1	2180
18/10 E-POLI	250	130	40	5	1	2181
18/10 E-POLI	250	135	50	5	1	2182
18/10 E-POLI	250	145	60	5	1	2183
18/10 E-POLI	230	115	15/60	5	2	2250

■ Щипцы для чашек

тип 1 - для чашек с плоским дном

тип 2 - для чашек с круглым дном

■ Tongs for dishes

Типе 1 for dishes with flat bottom

Типе 2 for dishes with round bottom



Тип 1



Тип 2

Материал	A	a	d	D	Тип	Кат. номер
18/10 E-POLI	250	150	75/100	5	1	2210
18/10 E-POLI	250	65	100/250	5	2	2280

■ Щипцы стерилизационные

■ Sterilizing tong



Материал	A	a	D	Кат. номер
18/10 E-POLI	280	190	5	2262

- Щипцы для химических стаканов UNIFIX
силиконовое покрытие концов
- UNIFIX Beaker tong
Points silicone coated



Материал	A	a	C	Кат. номер
STAHL	300	160	32/140	2300

- Щипцы ртутные (Hg)
- Mercury tongs (Hg)

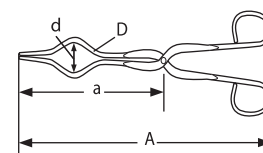

Материал	A	a	D	Кат. номер
18/10 E-POLI	220	120	6	2240

- Держатель для пробирок
для пробирок \varnothing 10-25 мм
- Test tube holder
for tubes \varnothing 10-25mm

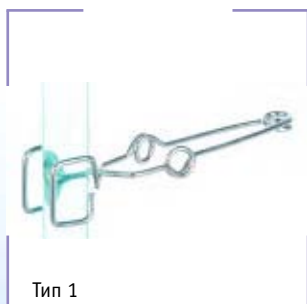

Материал	A	Тип	Кат. номер
VERNICKELT	130	1	2281
18/10-STAHL	150	2	2282
18/10-STAHL	250	3	2283

ШПАТЕЛИ

Для лабораторий

SPATULAS

for the use in laboratories



■ ШПАТЕЛИ

В наличии имеются двухсторонние и микро- шпатели, а также шпатели-ложки и шпатели с ручкой.

Шпатели изготовлены из нержавеющей стали 18/10, чистого никеля (99.5%), либо из антимагнитной нержавеющей стали.

■ SPATULAS

They are available as double-/micro-/spoon spatula and also spatulas with handle.

The spatulas are manufactured in 18/10-stainless steel, pure nickel (99,5%) and in magnetic stainless steel.



■ Шпатель двухсторонний
■ Double spatulas



Материал	A	a	B	D	Кат. номер
18/10-STAHL	130	40	9	3	3100
18/10-STAHL	150	45	9	3,5	3101
18/10-STAHL	185	50	9	3,5	3102
18/10-STAHL	210	60	11	4	3103
18/10-STAHL	250	70	11	4	3104
18/10-STAHL	300	75	16	6	3105
18/10-STAHL	350	85	16	6	3106
18/10-STAHL	400	100	16	6	3107
18/10-STAHL	500	100	20	8	3108
NICKEL 99.5%	130	40	9	3	3110
NICKEL 99.5%	150	45	9	3,5	3111
NICKEL 99.5%	185	50	9	3,5	3112
NICKEL 99.5%	210	55	11	4	3113
NICKEL 99.5%	250	60	11	4	3114
TEFLON COATING	150	45	9	3,5	3700
TEFLON COATING	185	50	9	3,5	3701
TEFLON COATING	210	55	11	4	3702

■ Микрошпатель двухсторонний
■ Micro spatulas, double

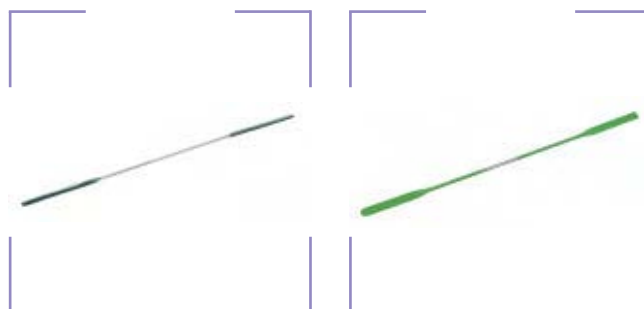

Материал	A	a	B	D	Кат. номер
18/10-STAHL	100	30	2	1	3010
18/10-STAHL	130	40	2	1	3011
18/10-STAHL	150	40	2	1	3012
18/10-STAHL	100	35	3	1,5	3013
18/10-STAHL	130	40	3	1,5	3014
18/10-STAHL	150	40	3	1,5	3015
18/10-STAHL	100	35	4	2	3016
18/10-STAHL	130	40	4	2	3017
18/10-STAHL	150	40	4	2	3018
18/10-STAHL	185	50	4	2	3019
18/10-STAHL	100	35	5	2	3020
18/10-STAHL	130	40	5	2	3021
18/10-STAHL	150	40	5	2	3022
18/10-STAHL	185	50	5	2	3023
18/10-STAHL	210	55	5	2	3024
18/10-STAHL	150	40	6	2	3025
18/10-STAHL	185	50	6	2	3026
18/10-STAHL	210	55	6	2	3027
18/10-STAHL	150	40	9	3	3028
18/10-STAHL	185	50	9	3	3029
18/10-STAHL	210	55	9	3	3030
NICKEL 99.5%	100	35	4	2	3046
NICKEL 99.5%	130	40	4	2	3047
NICKEL 99.5%	185	50	5	2	3053
NICKEL 99.5%	210	55	6	2	3057
TEFLON COATING	150	40	3	1,5	3710
TEFLON COATING	185	50	4	2	3711
TEFLON COATING	185	50	5	2	3712
TEFLON COATING	210	55	6	2	3713

■ Шпатель двухсторонний гибкий
■ Double spatulas, flexible

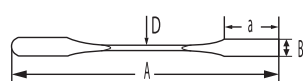

Материал	A	a	B	D	Кат. номер
18/10-STAHL	180	48	10	4	3622
18/10-STAHL	210	48	10	4	3623
18/10-STAHL	250	50	10	4	3624
18/10-STAHL	210	52	20	5,5	3643
18/10-STAHL	250	60	20	6	3644
18/10-STAHL	300	65	22	6	3645

■ Шпатель двухсторонний Chattaway
■ Double spatulas, type Chattaway

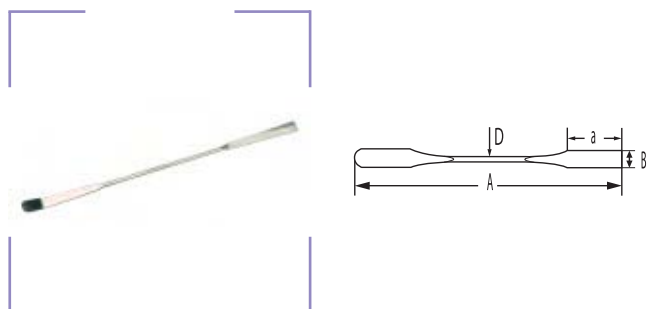

Материал	A	a	B	D	Кат. номер
18/10-STAHL	125	40	7	3	3141
18/10-STAHL	150	40	7	3,5	3142
18/10-STAHL	180	50	8	3,5	3143
18/10-STAHL	200	60	9	4	3144
18/10-STAHL	235	70	10	4	3145

■ Шпатель двухсторонний с коническим концом
■ Double spatulas, 1 side tapered

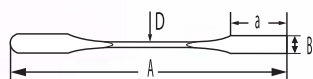

Материал	A	a	B	D	Кат. номер
18/10-STAHL	210	50	7	2,5	3170
18/10-STAHL	160	50	9	3,5	3175
TEFLON COATING	210	50	7	2,5	3730

■ Шпатель цементный
■ Cement spatulas

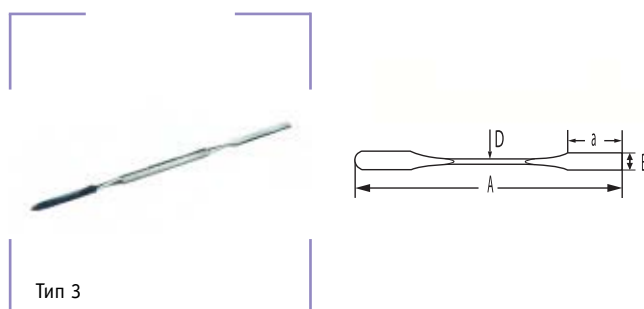
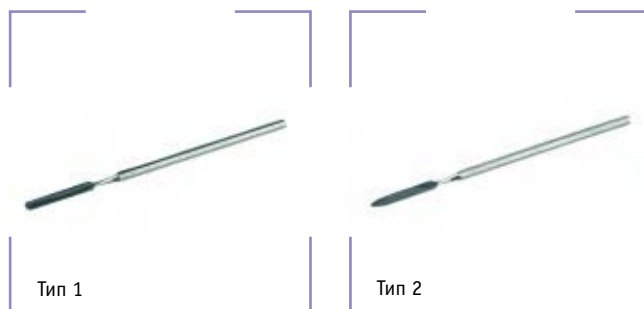

Материал	A	a	B	D	Тип	Кат. номер
ROSTFREI	150	35	6	5	1	3070
ROSTFREI	150	35	6	5	2	3071
ROSTFREI	150	35	6	5	3	3072

■ Шпатель для ступки
усиленный
■ Mortar spatulas
Heavy type

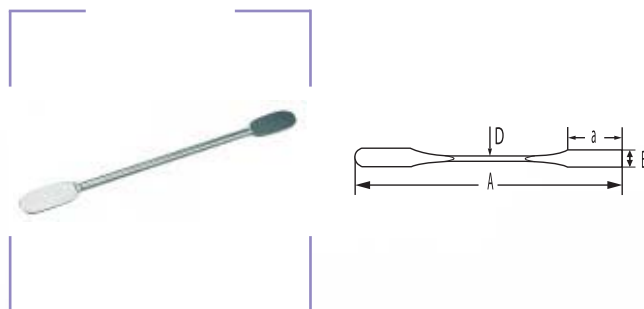

Материал	A	a	B	D	Кат. номер
18/10-STAHL	150	40	20	8	3260
18/10-STAHL	200	40	20	8	3261
18/10-STAHL	250	60	25	10	3262
18/10-STAHL	300	60	25	10	3263
18/10-STAHL	400	60	25	10	3264

- Шпатель с шариком односторонний
- Spatulas with knob One side

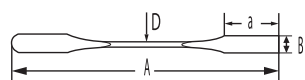

Материал	A	a	B	D	Кат. номер
18/10-STAHL	150	60	9	4	3270
18/10-STAHL	210	70	11	4,5	3271
18/10-STAHL	300	75	16	5	3272

- Микрошпатель с ПВХ рукояткой
- Micro spatulas with PVC handle

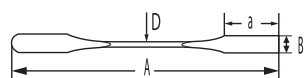

Материал	A	a	B	D	Кат. номер
18/10-STAHL	160	40	4	2	3231
18/10-STAHL	160	40	5	2	3232

- Шпатель двухсторонний плоский
- Double spatulas, flat type

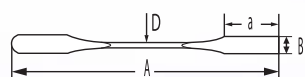

Материал	A	a	B	D	Кат. номер
NICKEL 99.5%	90	20	15	1	3279
NICKEL 99.5%	120	30	15	1	3280
NICKEL 99.5%	150	32	18	1	3281
NICKEL 99.5%	180	34	18	1	3282
NICKEL 99.5%	210	36	18	1	3283

- Шпатель с деревянной рукояткой
- Spatulas with wooden handle

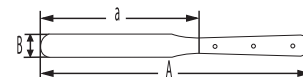

Материал	A	a	B	Кат. номер
ROSTFREI	165	75	14	3490
ROSTFREI	190	100	18	3491
ROSTFREI	230	130	20	3492
ROSTFREI	250	150	22	3493
ROSTFREI	275	165	27	3494
ROSTFREI	310	200	32	3495
ROSTFREI	365	250	38	3496
ROSTFREI	415	300	42	3497
TEFLON COATING	230	130	20	3760

- Виброшпатель
- Vibro spatulas

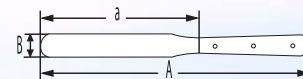

Материал	A	a	B	Кат. номер
18/10-STAHL	190	50	12	3540

■ Шпатель секционный

тип 1 - жесткое лезвие;
тип 2 - гибкое лезвие;
тип 3 - гибкое лезвие, рукоятка
из нержавеющей стали 18/10

■ Section lifter

Типе 1 blade stiff
Типе 2 blade flexible
Типе 3 blade flexible, handle 18/10

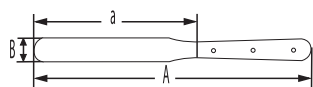

Материал	A	a	B	D	Тип	Кат. номер
18/10-STAHL	150	50	10	0,6	1	3530
18/10-STAHL	150	50	15	0,6	1	3531
18/10-STAHL	150	50	20	0,6	1	3532
18/10-STAHL	150	50	10	0,4	2	3535
18/10-STAHL	150	50	15	0,4	2	3536
18/10-STAHL	150	50	20	0,4	2	3537
18/10-STAHL	150	50	10	0,8	3	3445
18/10-STAHL	150	50	15	0,8	3	3446
18/10-STAHL	150	50	20	0,8	3	3447

■ Ложка POLY

■ POLY spoons

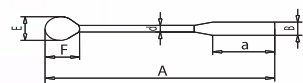

Материал	A	a	B	D	F x E	Кат. номер
18/10-STAHL	150	30	13	5	35x15	3400
18/10-STAHL	180	30	13	5	35x15	3401
18/10-STAHL	210	30	13	5	35x15	3402
18/10-STAHL	250	30	13	5	35x15	3403
18/10-STAHL	300	30	13	5	35x15	3404
18/10-STAHL	210	35	20	8	65x28	3410
18/10-STAHL	250	35	20	8	65x28	3411
18/10-STAHL	300	35	20	8	65x28	3412
18/10-STAHL	400	35	20	8	65x28	3413
18/10-STAHL	500	35	20	8	65x28	3414
18/10-STAHL	190	26	22	13	20x13	3395

■ Ложка химическая

■ Chemical spoons

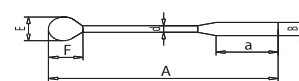

Материал	A	a	B	D	F x E	Кат. номер
18/10-STAHL	120	30	20	1	31x23	3420
18/10-STAHL	150	32	22	1	38x27	3421
18/10-STAHL	180	32	22	1	40x28	3422
18/10-STAHL	210	32	22	1	40x28	3423
18/10-STAHL	250	45	32	1	50x35	3424
18/10-STAHL	300	50	37	1	55x41	3425
NICKEL 99.5%	120	30	20	1	31x23	3430
NICKEL 99.5%	150	32	22	1	38x27	3431
NICKEL 99.5%	180	32	22	1	40x28	3432
NICKEL 99.5%	210	32	22	1	40x28	3433
TEFLON COATING	180	32	22	1	40x28	3750

■ Шпатель ложкообразные

■ Spatulas spoon shape



Материал	A	D	F x E	Кат. номер
18/10-STAHL	130	2	10x5	3200
18/10-STAHL	185	2	10x5	3201
18/10-STAHL	210	2	12x5	3202
18/10-STAHL	180	3	25x8	3203
18/10-STAHL	210	4	25x12	3204

■ Ложки химические
тип 1 - ложка односторонняя;
тип 2 - ложка двухсторонняя;

■ Chemical spoons
Type 1 spoon single
Type 2 spoon double

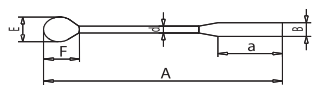

Материал	A	D	Тип	F x E	Кат. номер	
18/10-STAHL	120	5	1	30x22	-	3450
18/10-STAHL	150	5	1	30x22	-	3451
18/10-STAHL	180	5	1	40x29	-	3452
18/10-STAHL	210	5	1	40x29	-	3453
18/10-STAHL	250	5	1	48x35	-	3454
18/10-STAHL	300	5	1	48x35	-	3455
18/10-STAHL	120	5	2	30x22	23x17	3460
18/10-STAHL	150	5	2	30x22	23x17	3461
18/10-STAHL	180	5	2	40x29	30x22	3462
18/10-STAHL	210	5	2	40x29	30x22	3463
18/10-STAHL	250	5	2	48x29	40x29	3464
18/10-STAHL	300	5	2	48x35	40x29	3465

■ Шпатель + ложка
■ Spoon spatulas

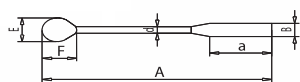

Материал	A	a	b	D	F x E	Кат. номер
18/10-STAHL	120	35	10	5	30x22	3470
18/10-STAHL	150	40	10	5	30x22	3471
18/10-STAHL	180	50	12	5	40x29	3472
18/10-STAHL	210	50	12	5	40x29	3473
18/10-STAHL	250	70	14	5	48x35	3474
18/10-STAHL	300	70	14	5	48x35	3475

■ Микролопатка с закругленным концом
тип 1 - узкая лопатка;
тип 2 - широкая лопатка

■ Micro scoop, half-rounded
Type 1 small scoop
Type 2 wide scoop

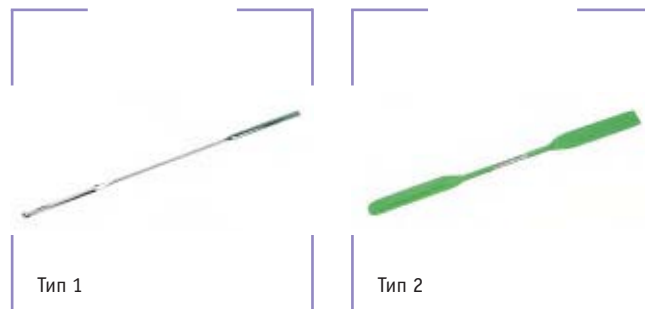
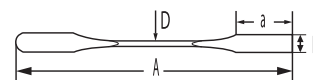

Материал	A	a	B	D	Тип	Кат. номер
18/10-STAHL	130	40	4	2	1	3300
18/10-STAHL	150	45	4	2	1	3302
18/10-STAHL	185	50	4	2	1	3304
18/10-STAHL	210	60	4	2	1	3306
18/10-STAHL	130	40	9	3	2	3301
18/10-STAHL	150	45	9	3	2	3303
18/10-STAHL	185	50	9	3	2	3305
18/10-STAHL	210	50	9	3	2	3307
TEFLON COATING	150	45	9	3	2	3740

■ Шпатель двухсторонний ложкаобразный

тип 1 - микроложка;
тип 2 - микролопатка

■ Double spatulas, spoon shape

Тип 1 microspoon
Тип 2 microscoop

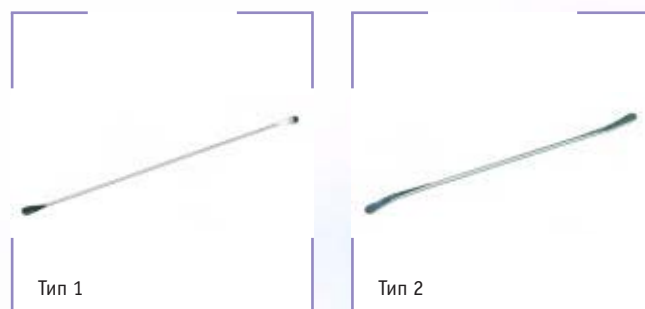

Материал	A	a	B	D	Тип	Кат. номер
18/10-STAHL	130	10	5	2,0	1	3180
18/10-STAHL	185	10	5	2,0	1	3181
18/10-STAHL	210	12	5	2,0	1	3182
18/10-STAHL	150	15	7	2,5	1	3183
18/10-STAHL	200	17	7	2,5	1	3184
18/10-STAHL	250	20	7	2,5	1	3185
18/10-STAHL	180	25	7	3,0	2	3186
18/10-STAHL	210	25	12	4,0	2	3187

■ Шпатель-ложка

тип 1 - аналитический, гибкий;
тип 2 - стандартный;
тип 3 - микрошпатель

■ Spoons spatulas

Типе 1 analyse , flexible
Типе 2 standard
Типе 3 micro

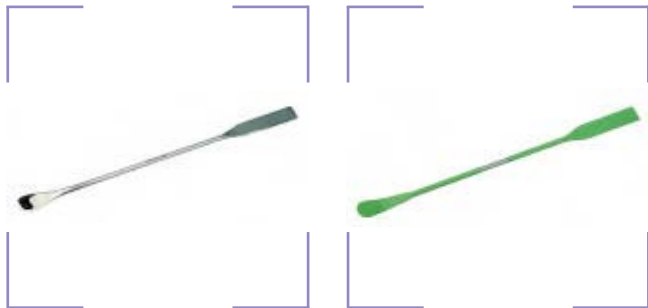
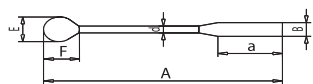

Материал	A	D	F x E	Кат. номер
18/10-STAHL	180	3,0	25x8	3213
18/10-STAHL	210	4,0	25x12	3214
18/10-STAHL	280	4,0	25x12	3215
18/10-STAHL	130	2,0	10x5	3210
18/10-STAHL	185	2,0	10x5	3211
18/10-STAHL	210	2,0	12x5	3212
TEFLON COATING	180	3,0	25x8	3720
TEFLON COATING	210	4,0	25x12	3721
TEFLON COATING	230	4,0	25x12	3722

■ Шпатель-ложка аналитический

■ Spoons spatulas, Type analyse

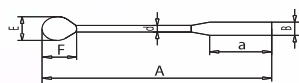

Материал	A	D	F x E	Кат. номер
18/10-STAHL	235	4,0	25x18	3216

■ Шпатель-микроложка

тип 1 - ложка;
тип 2 - лопатка

■ Microspoon spatulas

Типе 1 spoon shape
Типе 2 scoop shape

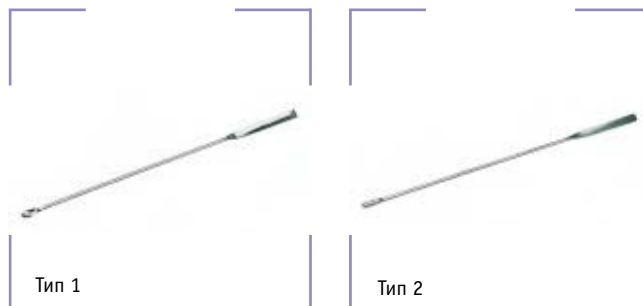
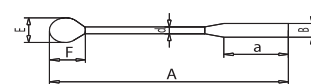

Материал	A	a	b	D	F x E	Тип	Кат. номер
18/10-STAHL	150	40	5	2,5	9x5	1	3340
18/10-STAHL	180	40	5	2,5	9x5	1	3341
18/10-STAHL	150	40	5	2	7x5	1	3342
18/10-STAHL	150	45	5	1,5	6x4	1	3343
18/10-STAHL	150	45	5	1,5	5x3	1	3344
18/10-STAHL	200	45	5	2,5	9x5	1	3345
18/10-STAHL	150	40	5	2	9x5	2	3350
18/10-STAHL	180	40	5	2	9x5	2	3351

■ Шпатель-ложка аналитический

один конец конической формы

■ Spoon spatulas, type analyse

1 side tapered



Материал	A	F x E	Кат. номер
18/10-STAHL	200	35x23	3219

- Ложка лабораторная
- Laboratory spoons



Тип 1



Тип 2



Тип 3

Материал	A	D	F x E	Тип	Кат. номер
18/10-STAHL	170	1	40x10	1	3360
18/10-STAHL	200	2	30x16	2	3370
18/10-STAHL	150	1	30x15	3	3380
18/10-STAHL	150	1	20x10	3	3385

- Лопаточка для весов с шариком
- Weighing scoop with knob



Материал	A	a	B	D	Кат. номер
18/10-STAHL	200	70	31	5	3600
18/10-STAHL	220	90	31	5	3601
18/10-STAHL	235	105	31	5	3602
18/10-STAHL	250	120	31	5	3603
18/10-STAHL	250	120	65	8	3604
18/10-STAHL	290	160	75	8	3605
18/10-STAHL	330	200	100	8	3606
TEFLON COATING	235	105	31	5	8265

- Набор мерных ложек, 4 шт.
- Measure spoon set, 4 spoons



Материал	мл	Кат. номер
18/10-STAHL	1/2,5/5/15	3801

- Ложка стандартная
- Spoon standard



Материал	A	D	F x E	Тип	Кат. номер
18/10-STAHL	150	10	45X48	1	3390
18/10-STAHL	200	10	60X35	1	3391
18/10-STAHL	240	10	75X43	1	3392
18/10-STAHL	280	10	90X50	1	3393
18/10-STAHL	320	10	105X45	1	3394
18/10-STAHL	120	10	40X26	2	3480
18/10-STAHL	135	10	45X31	2	3481
18/10-STAHL	180	10	55X38	2	3482
18/10-STAHL	195	10	60X45	2	3483
18/10-STAHL	280	10	85X70	2	3484

НОЖНИЦЫ И НОЖИ

Для лабораторий

SCISSORS & KNIVES

for the use in laboratories



■ НОЖНИЦЫ И НОЖИ

- Мы предлагаем Вам режущие инструменты для работы в лаборатории - ножницы и ножи.
- Инструменты удобны в использовании
- Все ножи и ножницы изготовлены из закаленной нержавеющей стали.

■ SCISSORS & KNIVES

- The product line of cutting tools contents scissors and knives, which are selected for the use in the laboratory.
- The handling of the products is very comfortable.
- All scissors and knives are made of hardened stainless steel.

■ Ножницы лабораторные с пластиковыми рукоятками
 ■ Laboratory scissor with plastic handle

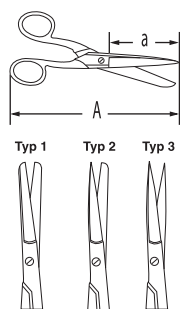

Материал	A	a	Тип	Кат. номер
ROSTFREI	130	50	2	4020
ROSTFREI	150	70	2	4021
ROSTFREI	200	100	2	4022
ROSTFREI	250	120	2	4023

■ Ножницы для микроскопии
 ножницы прямые (4070) и изогнутые (4071)
 ■ Scissors microscopy
 Scissor straight (4070) and bent (4071)

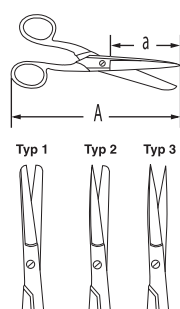

Материал	A	a	Тип	Кат. номер
ROSTFREI	100	25	3	4070
ROSTFREI	100	30	3	4071

■ Ножницы для микроскопии прямые
 ■ Scissors microscopy straight

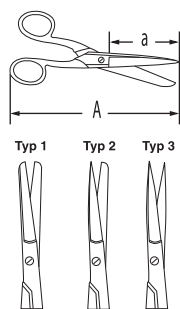

Материал	A	a	Тип	Кат. номер
ROSTFREI	115	35	3	4080

■ Ножницы лабораторные
 ■ Laboratory scissors

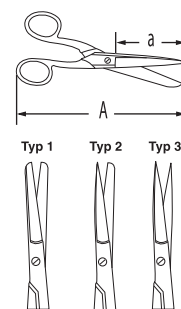

Материал	A	a	Тип	Кат. номер
ROSTFREI	100	30	2	4000
ROSTFREI	115	45	2	4001
ROSTFREI	130	50	2	4002
ROSTFREI	145	60	2	4003
ROSTFREI	150	60	2	4004
ROSTFREI	165	70	2	4005
ROSTFREI	180	80	2	4006

■ Ножницы универсальные
 с пластмассовыми рукоятками, выдерживают температуру до 145°C
 ■ Universal scissors
 With plastic handle, up to max 145°C temperature resistant

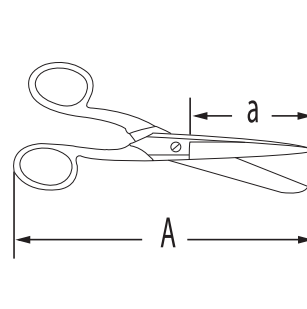

Материал	A	a	Кат. номер
ROSTFREI	200	70	4150
ROSTFREI	180	60	4151
ROSTFREI	230	70	4154

■ Ножницы для перевязочного материала
■ Dressing scissors



Тип 2



Тип 3



Тип 1

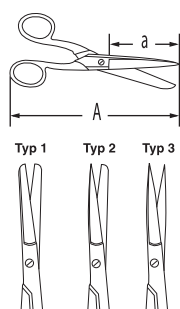

Материал	A	a	Тип	Кат. номер
ROSTFREI	130	40	2	4100
ROSTFREI	145	45	2	4101
ROSTFREI	160	55	2	4102
ROSTFREI	130	40	3	4103
ROSTFREI	145	45	3	4104
ROSTFREI	160	55	3	4105
ROSTFREI	130	40	1	4106
ROSTFREI	145	45	1	4107
ROSTFREI	160	55	1	4108

■ Ножницы лабораторные с ограничителем
■ Laboratory scissor With stopper lifter

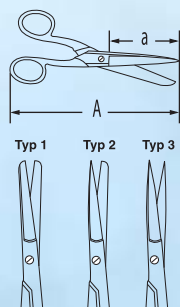
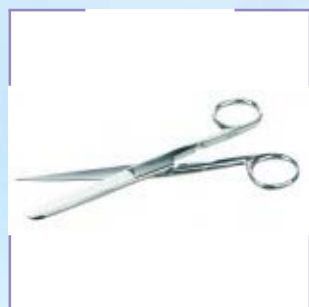

Материал	A	B	Тип	Кат. номер
ROSTFREI	150	65	2	4200

■ Ножницы для бумаги
■ Paper scissors

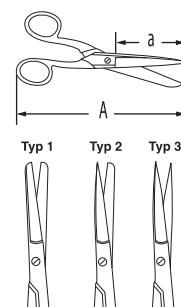

Материал	A	B	Тип	Кат. номер
ROSTFREI	175	80	3	4160
ROSTFREI	200	95	3	4161
ROSTFREI	225	110	3	4162
ROSTFREI	250	135	3	4163
ROSTFREI	275	150	3	4164
ROSTFREI	300	170	3	4165

■ Ножницы универсальные с пластмассовыми рукоятками
■ Universal scissor Plastic handle



Материал	A	a	Кат. номер
ROSTFREI	190	40	4250

■ Ножницы универсальные с пластмассовыми рукоятками
■ Universal scissor Plastic handle



Материал	A	a	Кат. номер
ROSTFREI	210	50	4251

- Нож лабораторный с деревянной рукояткой
- Laboratory knife with wooden handle

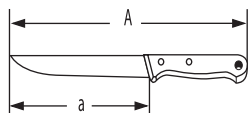

Материал	A	a	Кат. номер
ROSTFREI	180	85	12220

- Ножи лабораторные
- 5 инструментов, корпус пластмассовый (2) или из нержавеющей стали (1)
- Laboratory knives
- 5 parts, plastic handle (2) or stainless steel handle (1)



Материал	A	Тип	Кат. номер
ROSTFREI	90	2	12260
ROSTFREI	70	1	12261

- Рукоятка для скальпеля A1 для лезвий 00-12
- Scalpel handle A1
- For blades 00-12



Материал	A	Кат. номер
ROSTFREI	150	12650

- Лезвия для скальпеля для рукоятки артикул № 12650
- Blades for scalpel
- For scalpel no. 12650

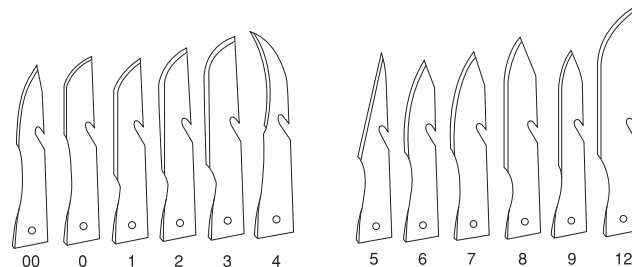

Материал	Тип	Кат. номер
ROSTFREI	00	12660
ROSTFREI	0	12661
ROSTFREI	1	12662
ROSTFREI	2	12663
ROSTFREI	3	12664
ROSTFREI	4	12665
ROSTFREI	5	12666
ROSTFREI	6	12667
ROSTFREI	7	12668
ROSTFREI	8	12669
ROSTFREI	9	12670
ROSTFREI	12	12671

- Скальпель с рукояткой
- тип 1 – деревянная рукоятка;
- тип 2 – рукоятка из нержавеющей стали
- Scalpel with handle
- Типе 1 Handle wood
- Типе 2 Handle stainless steel



Материал	A	Тип	Кат. номер
ROSTFREI	150	1	12675
ROSTFREI	150	2	12676

РАЗНОЕ ЛАБОРАТОРНОЕ ОБОРУДОВАНИЕ

Для Вашей лаборатории

SMALL MATERIAL

for your laboratory

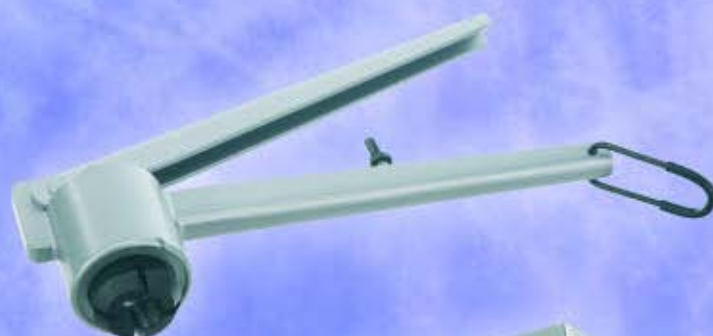

■ РАЗНОЕ ЛАБОРАТОРНОЕ ОБОРУДОВАНИЕ

В данном разделе каталога представлено различное полезное лабораторное оборудование.

■ SMALL MATERIAL

The group small material contents a range of useful laboratory products.



- Приспособление для резки стеклянных трубок
в комплекте с роликом из твердосплавного материала артикул № 12211
- Glass tube cutter
Complete with hard-metal wheel no. 12211



Материал	D	Кат. номер
MS-NI	40	12210
HARTMETALL (Запасная часть)	6,5	12211

- Стеклорез
в комплекте с лезвием артикул № 12251 40 x 18 мм
- Glass cutter
Compleat with hard metal blade no. 12251 40x18 mm

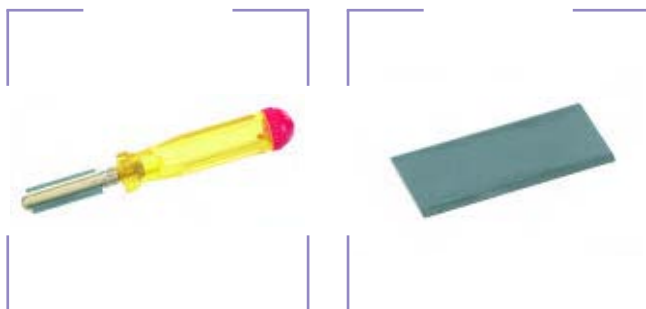

Материал	A	Кат. номер
KUNSTSTOFFGRIFF-KLINGE	180	12250
HARTMETALL-KLINGE (Запасная часть)	40x18	12251

- Карандаш алмазный с восьмигранным острием
- Diamant pencil with octahedron point



Материал	A	Кат. номер
DIAMANT	150	12620

- Иглодержатель KOLLE
Тип 1 - алюминиевый с пластмассовой рукояткой;
Тип 2 - из нержавеющей стали
- Needle holder type KOLLE
Типе 1: ALU, with plastic handle,
Типе 2: stainless steel

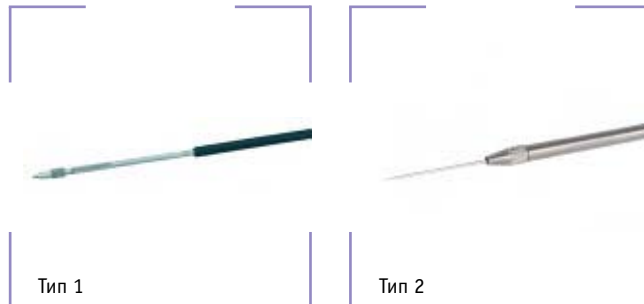

Материал	A	D	Тип	Кат. номер
ALU	230 (120+110)		1	12000
Rostfrei	120	6	2	12006

- Игла секционная для иглодержателя KOLLE
тип 1 - с ушком; тип 2 - игла; тип 3 - ланцет
- Dissecting needle for needle holder KOLLE
Типе 1: eye, Типе 2: needle, Типе 3: lancet

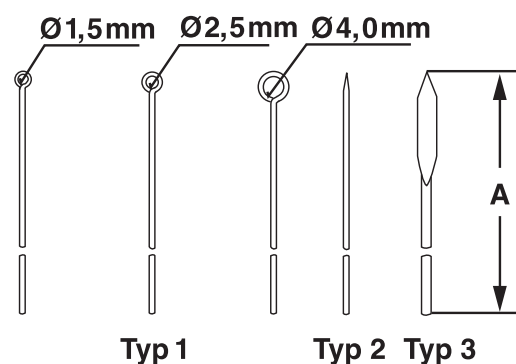

Материал	A	D	Тип	Кат. номер
18/10-STAHL	100	1,5	1	12001
18/10-STAHL	100	2,5	1	12002
18/10-STAHL	100	4,0	1	12003
18/10-STAHL	100		2	12004
18/10-STAHL	100		3	12005

■ Игла секционная

пластмассовая рукоятка;

тип 1 - прямая; тип 2 - изогнутая; тип 3 - ланцетная

■ Dissecting needle

Plastic handle, Тип 1: straight, Тип 2: bent, Тип 3: lancet



Тип 1



Тип 2



Тип 3

Материал	A	Тип	Кат. номер
18/10-STAHL	140	1	12010
18/10-STAHL	140	2	12011
18/10-STAHL	140	3	12012

■ Игла секционная с рукояткой из нержавеющей стали

тип 1 - прямая; тип 2 - изогнутая; тип 3 - ланцетная

■ Dissecting needle with stainless steel handle

Тип 1: straight, Тип 2: bent, Тип 3: lancet



Тип 1



Тип 2



Тип 3

Материал	A	Тип	Кат. номер
18/10-STAHL	140	1	12030
18/10-STAHL	140	2	12035
18/10-STAHL	140	3	12020

■ Набор секционный, 8 предметов

- | | | | |
|---------------------------------------|----------|----------------------------------|----------|
| 1 ножницы с острыми концами | A=110; | 1 пинцет с закругленными концами | A = 145; |
| 1 скальпель с лезвием 35 мм | A = 150; | 1 скальпель с лезвием 45 мм | A = 160; |
| 1 ножницы для перевязочного материала | A = 140; | 1 пинцет с острыми концами | A = 120; |
| 1 секционная игла | A = 140; | 1 ланцет | A = 140 |

■ Dissecting set, 8 pieces

- | | | | |
|-----------------------|-------|-----------------------|-------|
| 1 Scissors, sharp | A=110 | 1 Forceps, blunt | A=145 |
| 1 Scalpel 35 mm blade | A=150 | 1 Scalpel 45 mm blade | A=160 |
| 1 Dressing scissors | A=140 | 1 Forceps, sharp | A=120 |
| 1 Dissection needle | A=140 | 1 Lancet | A=140 |

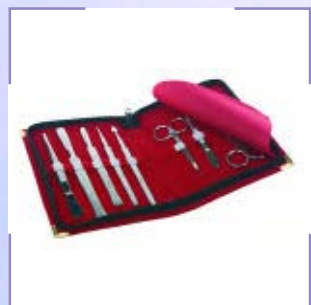

Материал	Кат. номер
ROSTFREI	12017

■ Ёршик для колб

натуральная щетина

■ Brush for flask

Natural brushes



Материал	A	D	Кат. номер
DRAHT	430/100	55	12319
DRAHT	370/85	50	12320
DRAHT	480/120	63	12321
DRAHT	530/140	80	12322

- Ёршик для трубок
натуральная щетина
- Brush for tubes
Natural brushes



Материал	A	D	Кат. номер
DRAHT	1000/150	30	12300

- Ёршик для пробирок
натуральная щетина
- Brush for test tubes
Natural brushes



Материал	A	D	Кат. номер
DRAHT	270/70	20	12310
DRAHT	270/100	30	12312

- Ёршик для колб
натуральная щетина
- Brush for flask
Natural brushes



Материал	A	D	Кат. номер
DRAHT	350/130	50	12340
DRAHT	430/140	55	12341
DRAHT	500/170	60	12342

- Сверло для пробок с выталкивателем
латунь, Ø 5-26 мм
- Cork borer set with ejector
Brass Ø 5-26 mm



Материал	D	D	D	Кол-во	Кат. номер
VERNICKELT	5,0	6,25	7,5	3	12430
VERNICKELT	8,75	10,0	11,25	6	12431
VERNICKELT	12,5	13,75	15,0	9	12432
VERNICKELT	16,25	17,5	18,75	12	12433
VERNICKELT	20,0	21,25	22,5	15	12434
VERNICKELT	23,75	25,0	26,25	18	12435

- Заточивающее устройство для пробочного сверла
размер 1-18 (5-26 мм)
- Cork borer sharpener
Size 1-18 (5-26 mm)



Материал	A	Кат. номер
ROSTFREI	180	12440

- Треугольник
керамические трубки
- Triangles
Clay tubes

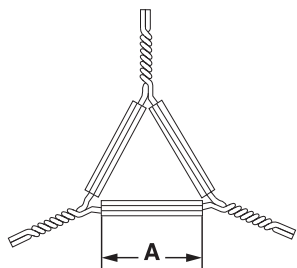

Материал	A	Кат. номер
18/10-STAHL	50	12701
18/10-STAHL	60	12702
18/10-STAHL	70	12703

- Сетка проволочная
Керамический круг в центре
- Wire gauzes
Ceramic center



Материал	A	B	D	Кат. номер
STAHL	120	120	85	12751
STAHL	150	150	100	12752
STAHL	200	200	135	12753

- Штангенциркуль
- Vernier caliper



Материал	A	Кат. номер
ROSTFREI	150	12110

- Штангенциркуль цифровой
5-разрядный ЖК дисплей;
точность +/- 0,03 мм, разрешение 0,01 мм; выход на принтер,
отображает величины либо в мм, либо в дюймах
- Caliper DIGITAL
5 digits LCD display.
Accuracy +/- 0,03 mm, Resolution 0,01 mm,
mm/inch changeable.



Материал	A	Кат. номер
ROSTFREI	150	12116

- Микрометр цифровой
5-разрядный ЖК дисплей 0-25 мм;
точность +/- 0,002 мм, разрешение 0,001 мм;
отображает величины либо в мм, либо в дюймах
- Micrometer DIGITAL
5 digits LCD display 0-25 mm
Accuracy +/- 0,002 mm, Readability 0,001 mm,
Interface for printer, mm/inch changeable.



Материал	Кат. номер
ROSTFREI	12115

- Насос водоструйный (вакуумный), с обратным клапаном; коррозионностойкий пластик, производительность 8 л/мин; соединение 1/2", 3/4", Ø трубки 12 мм

■ Water Jet Filter Pump

With non-return valve.

Resistant plastic, consumption 8 ltr/min

Connection 1/2", 3/4", Ш tube 12 mm



Материал	A	Кат. номер
KUNSTSTOFF	240	12954

- Ключ закрывающий с регулирующим винтом для алюминиевых крышек

■ Closing tong with adjust screw

For aluminium caps



Материал	D	Кат. номер
STAHL	8	12960
STAHL	11,5	12961
STAHL	13	12962
STAHL	20	12963

- Ключ открывающий для алюминиевых крышек

■ Opening tong

For aluminium caps



Материал	D	Кат. номер
STAHL	8	12965
STAHL	11,5	12966
STAHL	13	12967
STAHL	20	12968

- Виброкарандаш с твердосплавной иглой для гравировки

■ Vibroscript with hardmetal pin

To engrave



Материал	Тип	Кат. номер
KUNSTSTOFF	220 VOLT	12600
HARTMETALL (Запасная часть)		12610
DIAMANT (Запасная часть)		12611

- Зажим для шлангов самозатягивающийся
- Tube clamps Selftension



Материал	A	Кат. номер
ROSTFREI	140/40	2291
ROSTFREI	160/45	2292
ROSTFREI	180/55	2293

- Хомут для шланга
- Tubing clips



Материал	D	d	Кат. номер
18/10-STAHL	10	7-9,5	12130
18/10-STAHL	12	8-11,5	12131
18/10-STAHL	14	10-14	12132
18/10-STAHL	17	13-16,5	12133
18/10-STAHL	21	17-20,5	12134
18/10-STAHL	25	21-25	12135
18/10-STAHL	29	25-29	12136
18/10-STAHL	33	30-33	12137
18/10-STAHL	37	34-37	12138
18/10-STAHL	41	36-39	12139

- Зажим винтовой WILO
- пластмассовый винт
- WILO pinch cock
- Plastic screw



Материал	D	Кат. номер
VERNICKELT	10	12120
VERNICKELT	15	12121
VERNICKELT	20	12122

- Зажим MOHR
- Pinch cock type MOHR

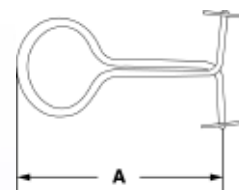

Материал	A	D	Кат. номер
MS-NI	40	15	12519
MS-NI	50	25	12520
MS-NI	60	30	12521
MS-NI	70	35	12522
MS-NI	80	40	12523

- Зажим винтовой HOFFMANN с защелкой
- Pinch cock type HOFFMANN With flap

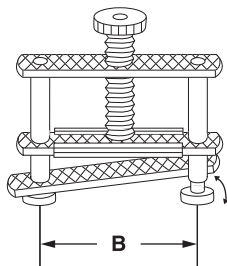

Материал	B	Кат. номер
MS-NI	12	12530
MS-NI	17	12531
MS-NI	20	12532
MS-NI	25	12533
MS-NI	30	12534
MS-NI	40	12535
MS-NI	45	12536

- Зажим винтовой HOFFMANN с защелкой, упрочненный
- Pinch cock typ HOFFMANN With flap, heavy type

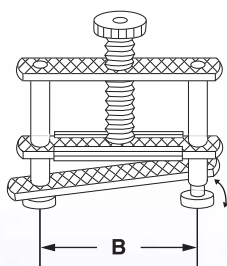

Материал	B	Кат. номер
MS-NI	50	12540
MS-NI	60	12541
MS-NI	70	12542

- Зажим винтовой, нержавеющая сталь 18/10 односторонний
- Pinch cock 18/10 stainless steel One side open



Материал	B	Кат. номер
18/10-STAHL	40	12545

- Шлифовальный комплект
- Polish-fix



Материал	Тип	Кат. номер
Грубая шлифовка / rough	1	8901
Средняя шлифовка / middle	2	8902
Тонкая шлифовка / fine	3	8903

МЕШАЛКИ

В качестве материала для изготовления мешалников используется нержавеющая сталь.

Мы предлагаем Вам мешалники двух различных типов: Обычный пропеллерный мешалник с 2, 3 или 4 лопастями; либо мешалник с плоскими лопастями, имеющими отверстия (длина лопастей и диаметр отверстий может быть различным).

STIRRING TOOLS

The stirring tools made of stainless steel are constructed in 2 different groups:

Standard propeller stirrer with 2, 3 and 4 flaps and flat-blade stirrer with holes, available in different diameter and length.



НОВОЕ ОБОРУДОВАНИЕ NEW

■ ЭЛЕКТРИЧЕСКАЯ МЕШАЛКА RS 9000

Мешалка для равномерного перемешивания при постоянной скорости. Обеспечивает одинаковую вязкость реакционной смеси по всему ее объему.

■ ELECTRICAL STIRRER RS 9000

Stirrer for steady and constant stirring speed to guarantee a constant viscosity of the sample during reaction.

■ Мешалка электрическая RS900

Мешалка для равномерного перемешивания при постоянной скорости. Обеспечивает одинаковую вязкость реакционной смеси по всему ее объему.

Основные особенности:

- Подходит для большинства лабораторных задач
- Цифровой ЖК дисплей
- Удобна в использовании благодаря специальному переключателю
- Имеет функции защиты от перегрузки и перегрева
- Плавное включение и плавное изменение скорости перемешивания
- Высоту и положение мешалки можно изменить
- Имеются дополнительные комплектующие

Технические характеристики:

- Перемешиваемый объем (H₂O): 20 литров
- Максимальная вязкость: 50.000 мПа·с
- Мощность мотора 130/120 Вт
- Максимальный вращающий момент: 145 Н·см
- Скорость вращения: 200 - 3000 об/мин
- максимальный диаметр вала: 10 мм
- размеры: 90 x 145 x 180 мм (Ш x Г x В)
- Вес: 5,3 кг
- Электропитание: 220 В, 60 Гц

■ Electrical Stirrer RS 9000

Stirrer for steady and constant stirring speed to guarantee a constant viscosity of the sample during reaction.

Features at a glance:

- Fits to most of the stirring-tasks in a lab
- Digital LCD display
- Extremely convenient user interface by jog-shuttle switch
- Overload protection and over-heat protection functions
- Smooth start and change of the stirring speed
- The position/height of impeller is adjustable
- Accessories available

Technical details:

- Stirring quantity (H₂O): 20 Liter
- Max. viscosity: 50.000 mPas
- Motor rating 130/120 W
- Maximum torque: 145 Ncm
- Speed range: 200-3.000 rpm
- Max. Ø shaft : 10mm
- Size: WxDxH: 90x145x180mm
- Weight: 5,3kg
- V/Hz: 220V, 60Hz



Электромешалка + Основание штатива + Стержень + Ступица
Electrical stirrer + Stand base + Rod + Bosshead

Материал	B	D	C	kg	Кат. номер
18/10 + STAHL + ALU	90	145	180	5,3	RS 9000

Мешалка электрическая/Electrical stirrer

Материал	B	D	Кат. номер
STAHL	90	145	R 9000

Основание штатива + Стержень/Stand base S 9000 + Rod

Материал	A	D	Кат. номер
18/10 + STAHL	1000	23	S 9120

Ступица/Bosshead

Материал	A	D	Кат. номер
ALU	1000	23	C 100

- Мешалник пропеллерного типа с 2 гибкими лопастями
- Propeller stirrers, 2 flexible blades

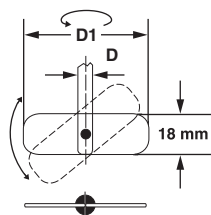

Материал	A	D	D1	Кат. номер
18/10-STAHL	300	8	60	9603
18/10-STAHL	400	8	60	9604
18/10-STAHL	500	8	60	9605

- Мешалник пропеллерного типа с 2 жесткими лопастями
- Propeller stirrers, 2 fix blades

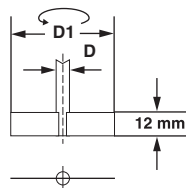

Материал	A	D	D1	Кат. номер
18/10-STAHL	300	8	50	9703
18/10-STAHL	400	8	50	9704
18/10-STAHL	500	8	50	9705

- Мешалник якорный
- Anchor stirrers



NEW!

Материал	A	D	D1	Кат. номер
18/10-STAHL	500	8	70	9610
18/10-STAHL	650	10	90	9611
18/10-STAHL	800	10	140	9612

- Мешалник пропеллерного типа с 3 лопастями
- Propeller stirrers, 3 blades

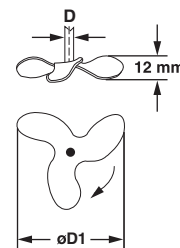

Материал	A	D	D1	Кат. номер
18/10-STAHL	300	8	50	9103
18/10-STAHL	400	8	50	9104
18/10-STAHL	500	8	50	9105
18/10-STAHL	300	8	70	9109
18/10-STAHL	400	8	70	9110
18/10-STAHL	500	8	70	9111
18/10-STAHL	300	10	100	9112
18/10-STAHL	400	10	100	9113
18/10-STAHL	500	10	100	9114
18/10-STAHL	650	10	70	9115
18/10-STAHL	800	10	100	9116

NEW!

- Мешалник пропеллерного типа с 4 вертикальными лопастями
- Propeller stirrers, 4 vertical blades

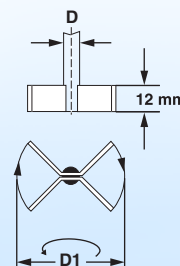

Материал	A	D	D1	Кат. номер
18/10-STAHL	300	8	50	9053
18/10-STAHL	400	8	50	9054
18/10-STAHL	500	8	50	9055
18/10-STAHL	300	10	100	9056
18/10-STAHL	400	10	100	9057
18/10-STAHL	500	10	100	9058

- Мешальник пропеллерного типа с 4 лопастями
- Propeller stirrers, 4 blades

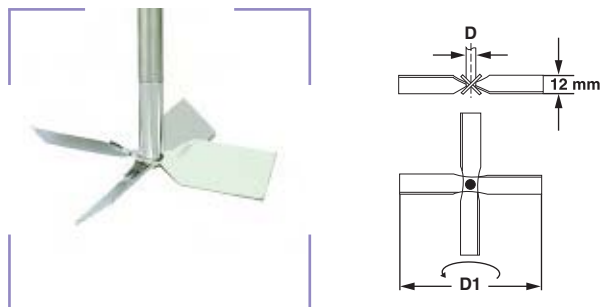

Материал	A	D	D1	Кат. номер
18/10-STAHL	300	8	50	9003
18/10-STAHL	400	8	50	9004
18/10-STAHL	500	8	50	9005
18/10-STAHL	300	8	100	9009
18/10-STAHL	400	8	100	9010
18/10-STAHL	500	8	100	9011
18/10-STAHL	500	8	70	9012
18/10-STAHL	650	10	100	9013
18/10-STAHL	800	10	100	9014

- Мешальник плоский с 3 отверстиями
- Paddle stirrers, 3 holes



Материал	A	D	D1	Кат. номер
18/10-STAHL	300	8	70	9403
18/10-STAHL	400	8	70	9404
18/10-STAHL	500	8	70	9405
18/10-STAHL	300	10	70	9406
18/10-STAHL	400	10	70	9407
18/10-STAHL	500	10	70	9408

- Мешальник центрифужный с 2 гибкими лопастями для сосудов с узким горлышком
- Centrifugal stirrers, 2 flexible blades for jars with tight neck

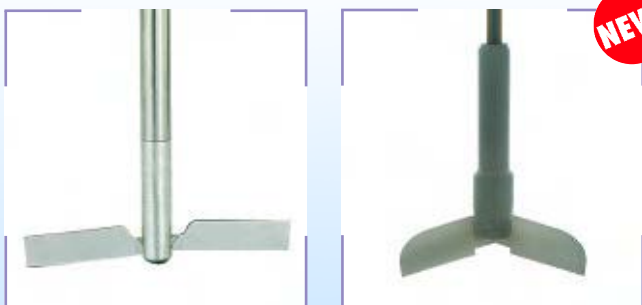

Материал	A	D	D1	Кат. номер
18/10-STAHL	300	8	90/15	9209
18/10-STAHL	400	8	90/15	9210
18/10-STAHL	500	8	90/15	9211
18/10-STAHL	300	10	90/15	9212
18/10-STAHL	400	10	90/15	9213
18/10-STAHL	500	10	90/15	9214
18/10-STAHL	650	10	90/15	9215
TEFLON COATING	500	8	90/15	9216

- Мешальник плоский с 6 отверстиями
- Paddle stirrers, 6 holes

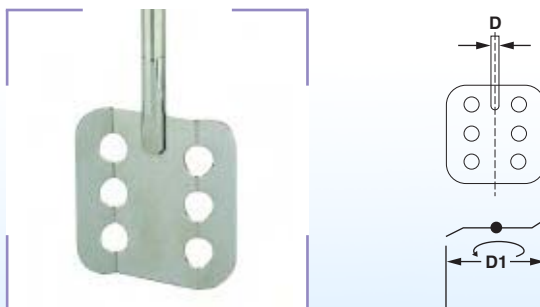

Материал	A	D	D1	Кат. номер
18/10-STAHL	300	8	70	9503
18/10-STAHL	400	8	70	9504
18/10-STAHL	500	8	70	9505
18/10-STAHL	300	10	70	9506
18/10-STAHL	400	10	70	9507
18/10-STAHL	500	10	70	9508

- Что нового?
- What's new?
- Новости компании. Товар месяца.
- Company News and Product of the month



- С нашего сайта Вы можете скачать различные файлы
- Various Download possibilities

- Перечень новых товаров:
- Кроме раздела «Лабораторное оборудование» имеется раздел «Оборудование для промышленности»
- New product range:
- Next to Laboratory Products by now also Industrial Products



- Наши проекты
- Customer design



- Информация о дистрибьюторах
- Overview about Distributors

- Информация о выставках
- Overview about Fairs



■ Наши проекты

Помимо производства различного лабораторного оборудования, которое можно заказать по настоящему каталогу со склада компании, мы проявляем повышенный интерес к рынку оборудования, систем и решений для промышленности. Наша компания является активным поставщиком для производителей различного оборудования, аппаратуры и систем.

Товары для промышленного применения изготавливаются, в основном, на заказ. Для проведения необходимых расчетов и изготовления данной продукции нам требуются чертежи.

Для того, чтобы приступить к производству, на подготовительном этапе мы ставим следующие требования:

- Соответствие чертежей
- Соответствие образца или эскиза
- Имеет ли наша компания возможности для работы с тем или иным материалом
- Имеет ли наша компания необходимое оборудование

Если наш клиент предоставляет нам технический чертеж, мы работаем в соответствии с ним.

На основании этого чертежа или модели мы производим разработку в системе автоматизированного проектирования CAD. После этого мы приступаем к производству. Если наш клиент просит предоставить ему опытный образец, сначала мы изготавливаем опытный образец.

И, в любом случае, мы всегда готовы к консультациям с нашими клиентами.

Мы располагаем следующими мощностями:

- | | |
|--|-----------------------------|
| 1. Работа в системе автоматизированного проектирования HICAD | 2. Работа с металлопрокатом |
| 3. Изготовление проволоки | 4. Сварка |
| 5. Измельчение | 6. Глубокая вытяжка |
| 7. Обработка поверхностей | 8. Нанесение покрытий |



■ Customer Design

Besides the production of articles for the laboratory sector, which are mainly catalogue or stock items, we focus more and more on the manufacturing of products, systems & solutions for the industrial sector and are active as supplier for manufacturer of systems, machinery and equipment.

These industrial products are mostly customer designed products, which need technical drawings, which allow us to calculate and manufacture them.

In the run-up to the production the following criteria will be checked:

- Proof of the technical drawing
- Proof of the sample or draft
- Are we able to process the material?
- Are the needed machines available?

If a technical drawing is available by the customer, we produce after this drawing. With this drawing or a sample the article will be designed by CAD. After release of the drawing we are going into production. If a release of a sample is asked by the customer, the sample goes into production first. Of course we are also there to consult our customers.

The following techniques and machines are available:

- | | | |
|-----------------------|------------------------------------|-----------------------------------|
| 1. CAD-Design HICAD | 2. Sheet metal working and bending | 3. Manufacturing of wire products |
| 4. Welding technology | 5. Milling technology | 6. Deep drawing technology |
| 7. Surface technology | 8. Surface coating | |



000 «Диаэм»

Москва

ул. Магаданская, д. 7, к. 3 ■ тел./факс: (495) 745-0508 ■ sales@dia-m.ru

www.dia-m.ru

С.-Петербург
+7 (812) 372-6040
spb@dia-m.ru

Новосибирск
+7 (383) 328-0048
nsk@dia-m.ru

Воронеж
+7 (473) 232-4412
vrn@dia-m.ru

Йошкар-Ола
+7 (927) 880-3676
nba@dia-m.ru

Красноярск
+7 (923) 303-0152
krsk@dia-m.ru

Казань
+7 (843) 210-2080
kazan@dia-m.ru

Ростов-на-Дону
+7 (863) 303-5500
rnd@dia-m.ru

Екатеринбург
+7 (912) 658-7606
ekb@dia-m.ru

Кемерово
+7 (923) 158-6753
kemerovo@dia-m.ru

Армения
+7 (094) 01-0173
armenia@dia-m.ru

