

000 «Диаэм»

www.dia-m.ru

BINDER

Best conditions for your success

Москва
ул. Магаданская, 7/3
тел./факс:
(495) 747-0508
sales@dia-m.ru

Новосибирск
пр. Акад.
Лаврентьева, 6/1
тел./факс:
(383) 328-0048
nsk@dia-m.ru

Казань
ул. Парижской
Коммуны, д. 6
тел./факс:
(843) 210-2080
kazan@dia-m.ru

Санкт-Петербург
ул. Профессора
Попова, 23
тел./факс:
(812) 372-6040
spb@dia-m.ru

Ростов-на-Дону
пер. Семашко, 114
тел./факс:
(863) 250-0006
md@dia-m.ru

Пермь
Представитель
в УФО
тел./факс:
(342) 202-2239
perm@dia-m.ru

Воронеж
тел./факс:
(473) 232-4412
voronezh@dia-m.ru

Климатические камеры постоянных условий



Серия KBF | KBF-S | KBF P | KBF LQC | KMF



ВЫБОР ПРОДУКТА КЛИМАТИЧЕСКИЕ КАМЕРЫ ПОСТОЯННЫХ УСЛОВИЙ

Особенности	KBF	KBF-S	KBF P	KBF LQC	KMF	
	› Страница 6	› Страница 21	› Страница 9	› Страница 12	› Страница 15	
Модель						
Модель 115	•	–	–	–	•	
Модель 240	•	•	•	•	•	
Модель 720	•	•	•	•	•	
Модель 1020	•	–	–	–	–	
Общие характеристики						
Диапазон температур [°C]	0...70	0...70	–	–	-10...100	
Диапазон температур без световых кассет [°C]	–	–	0...70	0...70	–	
Диапазон температур со 100 % освещением [°C]	–	–	10...60	10...60	–	
Диапазон влажности [% отн. вл.]	10...80	10...80	10...80	10...80	10...98	
Интерфейс Ethernet	•	•	•	•	•	
Интерфейс USB	•	•	•	•	•	
принудительная конвекция	•	•	•	•	•	
Функции контроллера и времени						
Индикация контроллера	TFT Touch	LCD	TFT Touch	TFT Touch	TFT Touch	
Ступенчатая функция	•	–	–	–	•	
Задержка времени ВКЛ	•	–	–	–	•	
Функция программирования	•	–	•	•	•	
Функция недельной программы	•	–	•	•	•	
регулируемая скорость вращения вентилятора	•	•	•	•	•	
Часы реального времени	•	–	•	•	•	
Независимое устройство защиты от перегрева, класс 3.1	•	•	•	•	•	
Сигнал тревоги, акустический	•	•	•	•	•	
Сигнал тревоги, визуальный	•	•	•	•	•	
Пригодность для испытаний на стабильность						
ICH Q1A	Долговременные испытания	•	•	•	•	
	Ускоренные испытания	•	•	•	•	
	Стрессовые испытания	•	–	•	•	•
ICH Q1	ВИспытания фотостабильности	–	–	•	•	–
85/85-ТНВ-испытания		–	–	–	•	

• Стандартная комплектация

Климатические камеры ПОСТОЯННЫХ УСЛОВИЙ

Серия KBF	Страница 6
Серия KBF P	Страница 9
Серия KBF LQC	Страница 12
Серия KMF	Страница 15
Опции и аксессуары	Страница 18

Климатические камеры BINDER впечатляют при испытаниях поведения материала при постоянстве температурного и влажностного режима.

Кроме того, климатическая камера серии KBF P или KBF LQC обеспечивает освещение согласно требованиям ICH для соответствующих стандартам долговременных исследований. Вместе с инновационной системой измерения света Light Quantum Control (LQC) она представляет собой надежное комплексное решение для проведения испытаний на светостойкость в камере.

Благодаря серии KMF можно использовать широкий диапазон температур и влажности – что идеально подходит для стрессовых испытаний с высокими требованиями, например, при 85 °C и 85 % отн. вл.

ВЫБОР ПРОДУКТА КЛИМАТИЧЕСКИЕ КАМЕРЫ ПОСТОЯННЫХ УСЛОВИЙ

Особенности	Серия KBF › Страница 6	Серия KBF P › Страница 9	Серия KBF LQC › Страница 12	Серия KMF › Страница 15
Модель				
Модель 115	•	–	–	•
Модель 240	•	•	•	•
Модель 720	•	•	•	•
Модель 1020	•	–	–	–
Общие характеристики				
Диапазон температур [°C]	0...70	–	–	-10...100
Диапазон температур без световых кассет [°C]	–	0...70	0...70	–
Диапазон температур со 100 % освещением [°C]	–	10...60	10...60	–
Диапазон влажности [% отн. вл.]	10...80	10...80	10...80	10...98
Интерфейс Ethernet	•	•	•	•
Интерфейс USB	•	•	•	•
принудительная конвекция	•	•	•	•
Функции контроллера и времени				
Индикация контроллера	Сенсорный ЖК			
Ступенчатая функция	•	–	–	•
Задержка времени ВКЛ	•	–	–	•
Функция программирования	•	•	•	•
Функция недельной программы	•	•	•	•
регулируемая скорость вращения вентилятора	•	•	•	•
Часы реального времени	•	•	•	•
Независимое устройство защиты от перегрева, класс 3.1	•	•	•	•
Сигнал тревоги, акустический	•	•	•	•
Сигнал тревоги, визуальный	•	•	•	•

Стандартная комплектация

ОБЗОР ПРЕИМУЩЕСТВ



ГОМОГЕННОЕ ТЕМПЕРАТУРНОЕ ПОЛЕ

Серия KBF, KBF P, KBF LQC, KMF

благодаря камерной технологии предварительного нагрева BINDER APT.line™, равномерная работа даже при полной загрузке.



ИНТУИТИВНО ПОНЯТНЫЙ КОНТРОЛЛЕР С СЕНСОРНЫМ ДИСПЛЕЕМ

Серия KBF, KBF P, KBF LQC, KMF

Современный контроллер с программированием на определенный промежуток времени и в режиме реального времени с внутренней записью данных измерений



РАВНОМЕРНОЕ РАСПРЕДЕЛЕНИЕ СВЕТА

Серия KBF P, KBF LQC

световые кассеты с возможностью гибкого позиционирования, с освещением по нормам ICH-Q1B для проведения испытаний на фотостабильность.



ГИБКОЕ, НЕЗАВИСИМО ОТ МЕСТА РЕГУЛИРОВАНИЕ ПОДАЧИ И ОТВОДА ВОДЫ

Серия KBF, KBF P, KMF

благодаря подключению к сетевому водоснабжению или дополнительному внешнему комплекту для водоснабжения (рис.).

Серия KBF | с широким диапазоном температур и влажности

Камера BINDER серии KBF специально создана для проведения безусловно надежных исследований стабильности при точном поддержании постоянных климатических условий. При этом она отвечает всем важнейшим требованиям - от программирования до документирования.



Модель KBF 240

ВАЖНЫЕ ОСОБЕННОСТИ

- Диапазон температур: от 0 °C до 70 °C
- Диапазон влажности: от 10 до 80 % отн. вл.
- Камерная технология предварительного нагрева APT.line™
- Регулировка влажности с емкостным датчиком влажности и паровым увлажнением
- Интуитивно понятный контроллер с сенсорным дисплеем с программированием на определенный промежуток времени и в режиме реального времени
- Внутренний журнал регистрации данных, измерительные данные с открытым форматом считываются через USB
- Самостоятельная проверка камер для комплексного анализа состояния
- Плотно закрывающаяся внутренняя дверца из безопасного стекла (ESG)
- Предотвращение коррозии стекла благодаря специальному покрытию TIMELESS
- Внутренняя камера выполнена полностью из нержавеющей стали

ДОСТУПНЫЕ РАЗМЕРЫ

Модель	Рабочий объем [л]	Онлайн-спецификации
KBF 115	102	› go2binder.com/ru-KBF115
KBF 240	247	› go2binder.com/ru-KBF240
KBF 720	700	› go2binder.com/ru-KBF720
KBF 1020	1020	› go2binder.com/ru-KBF1020



СОВЕТЫ И РЕКОМЕНДАЦИИ

Воспользуйтесь многолетним опытом нашей компании, который вы можете почерпнуть в наших специализированных статьях:

Советы и рекомендации: › go2binder.com/ru-рекомендации
Примеры из практики: › go2binder.com/ru-примеры-из-практики

ТЕХНИЧЕСКИЕ ХАРАКТЕРИСТИКИ

Описание	KBF 115	KBF 240	KBF 720	KBF 1020
Размеры корпуса, без приспособлений и соединительных элементов				
Ширина нетто [мм]	880	925	1250	1250
Высота нетто [мм]	1050	1460	1925	1925
Глубина нетто [мм]	650	800	890	1145
Габариты внутренней камеры				
Ширина [мм]	600	650	973	976
Высота [мм]	483	785	1250	1250
Глубина [мм]	351	485	576	836
Размеры				
Рабочий объем камеры [л]	102	247	700	1020
Вес нетто устройства (в порожнем состоянии) [кг]	129	189	312	379
Максимальная суммарная нагрузка [кг]	100	100	150	150
Максимальная нагрузка на вставную полку [кг]	30	30	45	45
Температурные характеристики				
Диапазон температур [°C]	0...70	0...70	0...70	0...70
Вариация температуры при 40 °C [± K]	0,2	0,3	0,2	0,2
Флуктуация температуры [± K]	0,1	0,1	0,1	0,5
Технические характеристики климатических условий				
Диапазон температур [°C]	10...70	10...70	10...70	10...70
Вариация температуры при 40 °C и 75 % отн. вл. [± K]	0,2	0,3	0,2	0,2
Флуктуация температуры при 40 °C и 75 % отн. вл. [± K]	0,1	0,1	0,1	0,1
Диапазон влажности [% отн. вл.]	10...80	10...80	10...80	10...80
Флуктуация влажности при 40 °C и 75 % отн. вл. [± % отн. вл.]	≤2	1,5	1,5	1,5
Характеристики электропитания				
Номинальная мощность (вариант 230 V) [кВт]	2	2,1	3,1	3,1
Номинальная мощность (вариант 240 V) [кВт]	2	2,1	3,1	3,1
Крепления				
Количество выдвижных полок (Стд./макс.)	2/5	2/9	2/15	2/15

ИНФОРМАЦИЯ, НЕОБХОДИМАЯ ДЛЯ ЗАКАЗА [Артикул:]

Дополнительная информация: Перейдите на www.binder-world.com > Поиск > введите номер артикула.

Номинальное напряжение	Исполнение	KBF 115	KBF 240	KBF 720	KBF 1020
200...230 В 1~ 50/60 Гц	Стандарт	9020-0320	9020-0322	9020-0324	9020-0326
200...240 В 1~ 50/60 Гц	Стандарт	9020-0321	9020-0323	9020-0325	9020-0327

► Выбор опций, аксессуаров и сервисных услуг для соответствующей камеры вы найдете на странице 18

ВЫДЕРЖКА ИЗ ВЫПОЛНЕННЫХ СТАНДАРТОВ

- ICH Q1A(R2)

КЛИМАТИЧЕСКАЯ ДИАГРАММА

KBF 115, KBF 240, KBF 720, KBF 1020

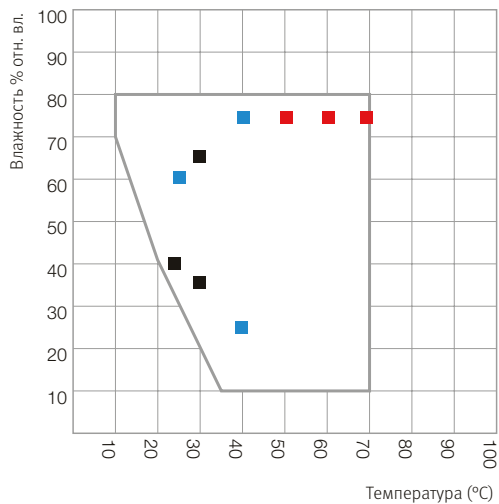

KBF 115, KBF 240, KBF 720, KBF 1020

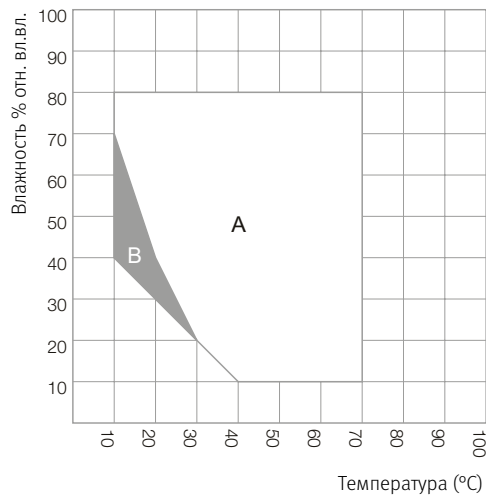

РАЗМЕРЫ, ВКЛЮЧАЯ АГРЕГАТЫ И ПОДКЛЮЧЕНИЯ [ММ]

KBF 115

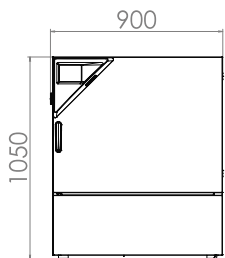

KBF 240

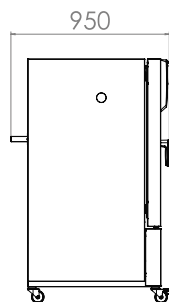
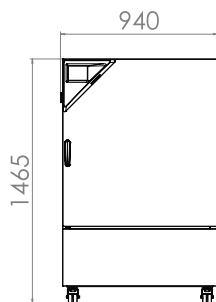
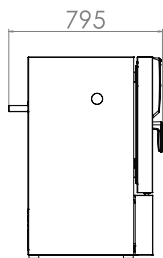

KBF 720

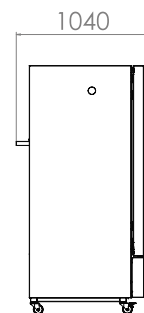
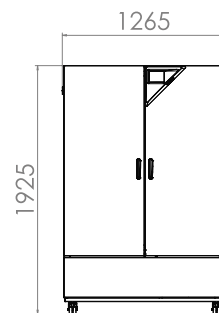

KBF 1020

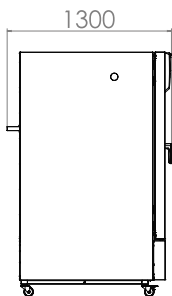
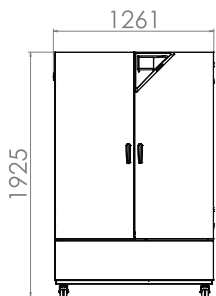

Серия KBF P | с источником освещения по нормам ICH

Климатическая камера постоянных условий KBF P с освещением по нормам ICH является специалистом в области испытаний на светостойкость и гарантирует однозначные результаты испытаний в соответствии с директивой ICH Q1B. В то же время, световые кассеты с гибким позиционированием обеспечивают равномерные условия освещенности.



Модель KBF P 240

ВАЖНЫЕ ОСОБЕННОСТИ

- Диапазон температур: от 0 °C до 70 °C
- Диапазон температур с освещением: от 10 °C до 60 °C
- Диапазон влажности: от 10 до 80 % отн. вл.
- световые кассеты с гибким позиционированием с источником освещения по нормам ICH УФ/видимое
- Камерная технология предварительного нагрева APT.line™
- Регулировка влажности с емкостным датчиком влажности и паровым увлажнением
- Внутренняя камера выполнена полностью из нержавеющей стали
- Интуитивно понятный контроллер с сенсорным дисплеем с программированием на определенный промежуток времени и в режиме реального времени
- Внутренний журнал регистрации данных, измерительные данные с открытым форматом считываются через USB
- Самостоятельная проверка камер для комплексного анализа состояния

ДОСТУПНЫЕ РАЗМЕРЫ

Модель	Рабочий объем [л]	Онлайн-спецификации
KBF P 240	247	go2binder.com/ru-KBFP240
KBF P 720	700	go2binder.com/ru-KBFP720



СОВЕТЫ И РЕКОМЕНДАЦИИ

Воспользуйтесь многолетним опытом нашей компании, который вы можете почерпнуть в наших специализированных статьях:

Советы и рекомендации: go2binder.com/ru-рекомендации
 Примеры из практики: go2binder.com/ru-примеры-из-практики

ТЕХНИЧЕСКИЕ ХАРАКТЕРИСТИКИ

Описание	KBF P 240	KBF P 720
Размеры корпуса, без приспособлений и соединительных элементов		
Ширина нетто [мм]	925	1250
Высота нетто [мм]	1460	1925
Глубина нетто [мм]	800	890
Габариты внутренней камеры		
Ширина [мм]	650	973
Высота [мм]	785	1250
Глубина [мм]	485	576
Размеры		
Рабочий объем камеры [л]	247	700
Вес нетто устройства (в порожнем состоянии) [кг]	213	374
Максимальная суммарная нагрузка [кг]	100	150
Максимальная нагрузка на вставную полку [кг]	30	45
Температурные характеристики		
Диапазон температур без световых кассет [°C]	0...70	0...70
Диапазон температур со 100 % освещением [°C]	10...60	10...60
Технические характеристики климатических условий		
Диапазон температур без световых кассет [°C]	10...70	10...70
Диапазон температур со 100 % освещением [°C]	10...60	20...60
Вариация температуры с освещением при 40 °C и 75 % отн. вл. [± K]	0,6	1,2
Флуктуация температуры с освещением при 40 °C и 75 % отн. вл. [± K]	0,2	0,2
Диапазон влажности без световых кассет [% отн. вл.]	10...80	10...80
Диапазон влажности со световыми кассетами, с освещением [% отн. вл.]	10...75	10...75
Флуктуация влажности с освещением при 40 °C и 75 % отн. вл. [± % отн. вл.]	2	2
Световые характеристики на одну световую кассету		
Освещение согласно требованиям ICH (видимый свет) [лк]	7500	9000
Освещение согласно требованиям ICH (УФ-излучение) [Вт/м²]	1	2
Характеристики электропитания		
Номинальная мощность (вариант 230 V) [кВт]	2,4	3,5
Номинальная мощность (вариант 240 V) [кВт]	2,4	3,5
Крепления		
Количество выдвижных полок (Стд./макс.)	2/7	3/12
Количество световых кассет (Стд./макс.)	2/2	3/3

ИНФОРМАЦИЯ, НЕОБХОДИМАЯ ДЛЯ ЗАКАЗА [Артикул:]

Номинальное напряжение	Исполнение	KBF P 240	KBF P 720
200...230 В 1~ 50/60 Гц	Стандарт	9020-0328	9020-0330
200...240 В 1~ 50/60 Гц	Стандарт	9020-0329	9020-0331

► Выбор опций, аксессуаров и сервисных услуг для соответствующей камеры вы найдете на странице 18

ВЫДЕРЖКА ИЗ ВЫПОЛНЕННЫХ СТАНДАРТОВ

- ICH Q1A(R2)
- ICH Q1B

КЛИМАТИЧЕСКАЯ ДИАГРАММА

КВФ Р 240

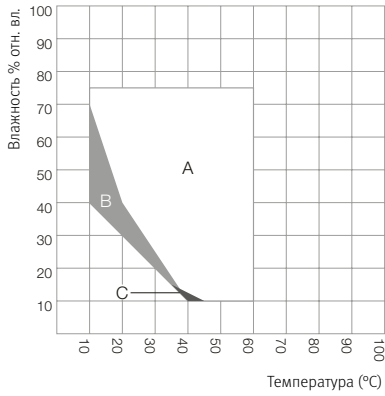

A: Область гарантированного отсутствия конденсата
 B: Область эксплуатации в течение ограниченного срока (макс. 24 ч)
 C: Область, в которой возможны отклонения технических характеристик

КВФ Р 720

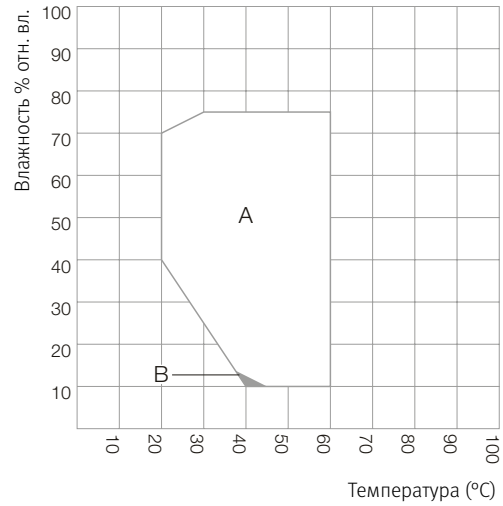

A: Область гарантированного отсутствия конденсата
 B: Область, в которой возможны отклонения технических характеристик

РАЗМЕРЫ, ВКЛЮЧАЯ АГРЕГАТЫ И ПОДКЛЮЧЕНИЯ [ММ]

КВФ Р 240

КВФ Р 720

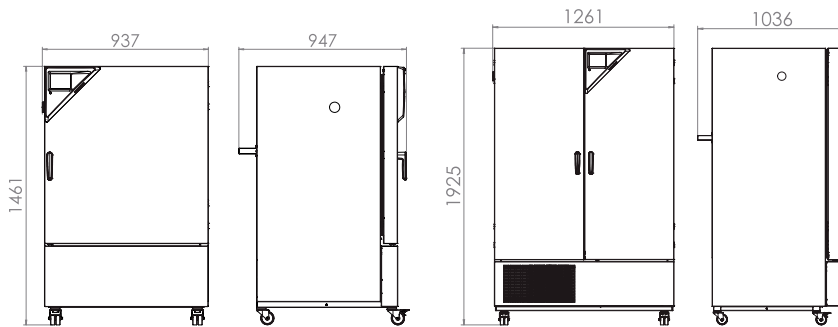

Серия KBF LQC | с источником освещения по нормам ICH и контролем ЭКСПОЗИЦИИ

Особое достоинство шкафов BINDER серии KBF LQC - защищенный патентами метод фотометрии для испытаний на светостойкость. Два сферических датчика с трехмерными шаровыми головками управляют интенсивностью УФ-А излучения и видимым светом. Когда достигнута необходимая интенсивность света, камера автоматически отключается.



Модель KBF LQC 240

ВАЖНЫЕ ОСОБЕННОСТИ

- Диапазон температур: от 0 °С до 70 °С
- Диапазон температур с освещением: от 10 °С до 60 °С
- Диапазон влажности: от 10 до 80 % отн. вл.
- световые кассеты с гибким позиционированием с источником освещения по нормам ICH УФ/видимое
- Независимое управление экспозицией УФ-А и видимым светом с помощью сферических датчиков
- Камерная технология предварительного нагрева APT.line™
- Регулировка влажности с емкостным датчиком влажности и паровым увлажнением
- Внутренняя камера выполнена полностью из нержавеющей стали
- Интуитивно понятный контроллер с сенсорным дисплеем с программированием на определенный промежуток времени и в режиме реального времени
- Внутренний журнал регистрации данных, измерительные данные с открытым форматом считываются через USB

ДОСТУПНЫЕ РАЗМЕРЫ

Модель	Рабочий объем [л]	Онлайн-спецификации
KBF LQC 240	247	» go2binder.com/ru-KBFLQC240
KBF LQC 720	700	» go2binder.com/ru-KBFLQC720



СОВЕТЫ И РЕКОМЕНДАЦИИ

Воспользуйтесь многолетним опытом нашей компании, который вы можете почерпнуть в наших специализированных статьях:

Советы и рекомендации:» go2binder.com/ru-рекомендации

Примеры из практики: » go2binder.com/ru-примеры-из-практики

000 «Диаэм»

www.dia-m.ru

Москва
ул. Магаданская, 7/3
тел./факс:
(495) 747-0508
sales@dia-m.ru

Новосибирск
пр. Акад.
Лаврентьева, 6/1
тел./факс:
(383) 328-0048
nsk@dia-m.ru

Казань
ул. Парижской
Коммуны, д. 6
тел./факс:
(843) 210-2080
kazan@dia-m.ru

Санкт-Петербург
ул. Профессора
Попова, 23
тел./факс:
(812) 372-6040
spb@dia-m.ru

Ростов-на-Дону
пер. Семашко, 114
тел./факс:
(863) 250-0006
rnd@dia-m.ru

Пермь
Представитель
в УФО
тел./факс:
(342) 202-2239
perm@dia-m.ru

Воронеж
тел./факс:
(473) 232-4412
voroonezh@dia-m.ru

ТЕХНИЧЕСКИЕ ХАРАКТЕРИСТИКИ

Описание	KBF LQC 240	KBF LQC 720
Размеры корпуса, без приспособлений и соединительных элементов		
Ширина нетто [мм]	925	1250
Высота нетто [мм]	1460	1925
Глубина нетто [мм]	800	890
Габариты внутренней камеры		
Ширина [мм]	650	973
Высота [мм]	785	1250
Глубина [мм]	485	576
Размеры		
Рабочий объем камеры [л]	247	700
Вес нетто устройства (в порожнем состоянии) [кг]	217	374
Максимальная суммарная нагрузка [кг]	100	150
Максимальная нагрузка на вставную полку [кг]	30	45
Температурные характеристики		
Диапазон температур без световых кассет [°C]	0...70	0...70
Диапазон температур со 100 % освещением [°C]	10...60	10...60
Технические характеристики климатических условий		
Диапазон температур без световых кассет [°C]	10...70	10...70
Диапазон температур со 100 % освещением [°C]	10...60	20...60
Вариация температуры с освещением при 40 °C и 75 % отн. вл. [± K]	0,6	1,2
Флуктуация температуры с освещением при 40 °C и 75 % отн. вл. [± K]	0,2	0,2
Диапазон влажности без световых кассет [% отн. вл.]	10...80	10...80
Диапазон влажности со световыми кассетами, с освещением [% отн. вл.]	10...75	10...75
Флуктуация влажности с освещением при 40 °C и 75 % отн. вл. [± % отн. вл.]	2	2
Световые характеристики на одну световую кассету		
Освещение согласно требованиям ICH (видимый свет) [лк]	7500	9000
Освещение согласно требованиям ICH (УФ-излучение) [Вт/м²]	1	2
Характеристики электропитания		
Номинальная мощность (вариант 230 V) [кВт]	2,4	3,5
Номинальная мощность (вариант 240 V) [кВт]	2,4	3,5
Крепления		
Количество выдвижных полок (Стд./макс.)	2/7	3/12
Количество световых кассет (Стд./макс.)	2/2	3/3

ИНФОРМАЦИЯ, НЕОБХОДИМАЯ ДЛЯ ЗАКАЗА [Артикул:]

Номинальное напряжение	Исполнение	KBF LQC 240	KBF LQC 720
200...230 В 1~ 50/60 Гц	Стандарт	9020-0332	9020-0334
200...240 В 1~ 50/60 Гц	Стандарт	9020-0333	9020-0335

► Выбор опций, аксессуаров и сервисных услуг для соответствующей камеры вы найдете на странице 18

ВЫДЕРЖКА ИЗ ВЫПОЛНЕННЫХ СТАНДАРТОВ

- ICH Q1A(R2)
- ICH Q1B

КЛИМАТИЧЕСКАЯ ДИАГРАММА

KBF LQC 240

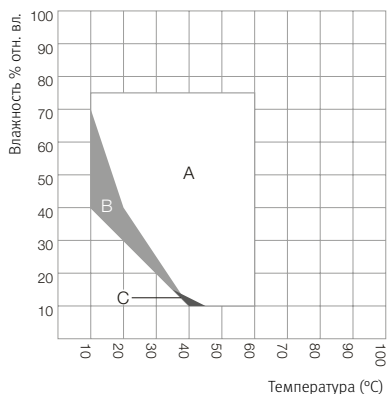

A: Область гарантированного отсутствия конденсата
 B: Область эксплуатации в течение ограниченного срока (макс. 24 ч)
 C: Область, в которой возможны отклонения технических характеристик

KBF LQC 720

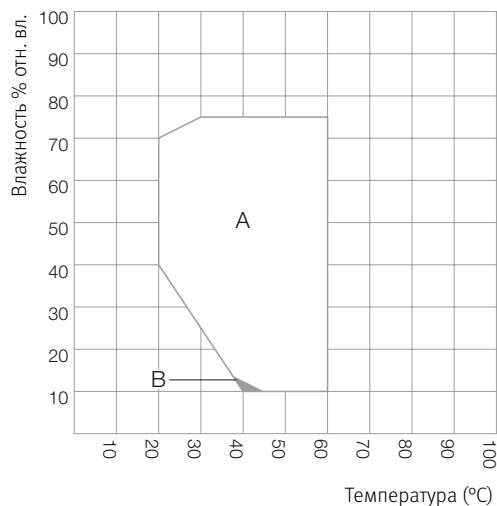

A: Область гарантированного отсутствия конденсата
 B: Область, в которой возможны отклонения технических характеристик

РАЗМЕРЫ, ВКЛЮЧАЯ АГРЕГАТЫ И ПОДКЛЮЧЕНИЯ [ММ]

KBF LQC 240

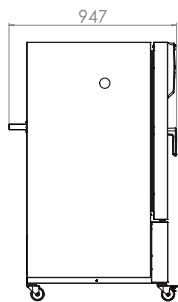
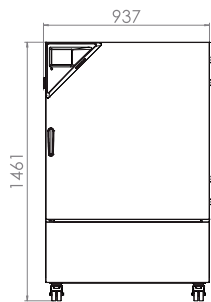

KBF LQC 720

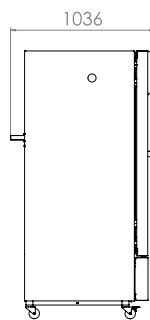
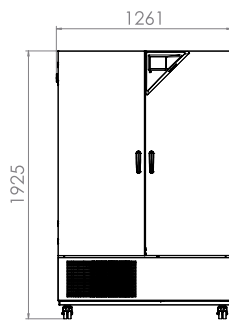

Серия КМФ | с расширенным диапазоном температур / влажности

Камера BINDER КМФ обеспечивает абсолютно неизменные условия в течение всего периода испытаний. Большим преимуществом этой климатической камеры постоянных условий является занимаемая ей площадь, а также универсальность в отношении водоснабжения. Ее широкий диапазон значений температуры и влажности сделал эту камеру специалистом в области испытаний под нагрузкой.



Модель КМФ 240

ВАЖНЫЕ ОСОБЕННОСТИ

- Диапазон температур от -10 °С до 100 °С
- Расширенный диапазон влажности: от 10 до 98 % отн. вл.
- Камерная технология предварительного нагрева APT.line™
- Регулировка влажности с емкостным датчиком влажности и паровым увлажнением
- Внутренняя камера выполнена полностью из нержавеющей стали
- BINDER Multi Management Software APT-COM™ базовая версия
- Интуитивно понятный контроллер с сенсорным дисплеем с программированием на определенный промежуток времени и в режиме реального времени
- Внутренний журнал регистрации данных, измерительные данные с открытым форматом считываются через USB
- Самостоятельная проверка камер для комплексного анализа состояния
- Плотно закрывающаяся внутренняя дверца из безопасного стекла (ESG)

ДОСТУПНЫЕ РАЗМЕРЫ

Модель	Рабочий объем [л]	Онлайн-спецификации
КМФ 115	102	› go2binder.com/ru-KMF115
КМФ 240	247	› go2binder.com/ru-KMF240
КМФ 720	700	› go2binder.com/ru-KMF720



СОВЕТЫ И РЕКОМЕНДАЦИИ

Воспользуйтесь многолетним опытом нашей компании, который вы можете почерпнуть в наших специализированных статьях:

Советы и рекомендации: › go2binder.com/ru-рекомендации
 Примеры из практики: › go2binder.com/ru-примеры-из-практики

000 «Диаэм»

www.dia-m.ru

Москва
ул. Магаданская, 7/3
тел./факс:
(495) 747-0508
sales@dia-m.ru

Новосибирск
пр. Акад.
Лаврентьева, 6/1
тел./факс:
(383) 328-0048
nsk@dia-m.ru

Казань
ул. Парижской
Коммуны, д. 6
тел./факс:
(843) 210-2080
kazan@dia-m.ru

Санкт-Петербург
ул. Профессора
Попова, 23
тел./факс:
(812) 372-6040
spb@dia-m.ru

Ростов-на-Дону
пер. Семашко, 114
тел./факс:
(863) 250-0006
rnd@dia-m.ru

Пермь
Представитель
в УФО
тел./факс:
(342) 202-2239
perm@dia-m.ru

Воронеж
тел./факс:
(473) 232-4412
voronezh@dia-m.ru

ТЕХНИЧЕСКИЕ ХАРАКТЕРИСТИКИ

Описание	КМФ 115	КМФ 240	КМФ 720
Размеры корпуса, без приспособлений и соединительных элементов			
Ширина нетто [мм]	880	930	1250
Высота нетто [мм]	1050	1465	1925
Глубина нетто [мм]	650	800	890
Габариты внутренней камеры			
Ширина [мм]	600	650	973
Высота [мм]	483	785	1250
Глубина [мм]	351	485	576
Размеры			
Рабочий объем камеры [л]	102	247	700
Вес нетто устройства (в порожнем состоянии) [кг]	127	179	295
Максимальная суммарная нагрузка [кг]	100	100	150
Максимальная нагрузка на вставную полку [кг]	30	30	45
Температурные характеристики			
Диапазон температур [°C]	-10...100	-10...100	-10...100
Средняя скорость нагрева согласно стандарту IEC 60068-3-5 [K/мин]	1,3	0,8	0,7
Средняя скорость охлаждения согласно стандарту IEC 60068-3-5 [K/мин]	0,5	0,4	0,4
Технические характеристики климатических условий			
Диапазон температур [°C]	10...90	10...90	10...90
Вариация температуры в зависимости от заданного значения [± K]	0,2...1	0,1...1	0,1...1
Флуктуация температуры в зависимости от заданного значения [± K]	0,1...0,3	0,1...0,3	0,1...0,5
Диапазон влажности [% отн. вл.]	10...98	10...98	10...98
Флуктуация влажности в зависимости от заданного значения [± % отн. вл.]	≤2,5	≤2	≤2
Характеристики электропитания			
Номинальная мощность (вариант 230 V) [кВт]	2	2,1	3,1
Номинальная мощность (вариант 240 V) [кВт]	2	2,1	3,1
Крепления			
Количество выдвижных полок (Стд./макс.)	1/5	1/9	1/15

ИНФОРМАЦИЯ, НЕОБХОДИМАЯ ДЛЯ ЗАКАЗА [Артикул:]

Номинальное напряжение	Исполнение	КМФ 115	КМФ 240	КМФ 720
200...230 В 1~ 50/60 Гц	Стандарт	9020-0341	9020-0343	9020-0345
200...240 В 1~ 50/60 Гц	Стандарт	9020-0342	9020-0344	9020-0346

► Выбор опций, аксессуаров и сервисных услуг для соответствующей камеры вы найдете на странице 18

ВЫДЕРЖКА ИЗ ВЫПОЛНЕННЫХ СТАНДАРТОВ

- ICH Q1A(R2)

КЛИМАТИЧЕСКАЯ ДИАГРАММА

КМФ 115, КМФ 240, КМФ 720

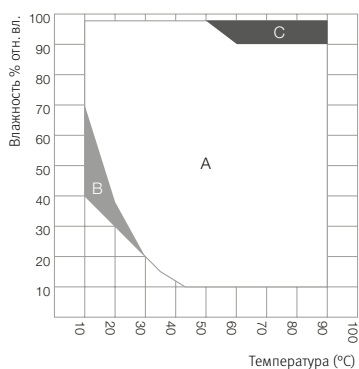

А: Диапазон регулирования температуры и относительной влажности
 В: Область периодического изменения условий (нет непрерывного режима)
 С: Область возможного образования конденсата во внутреннем пространстве

РАЗМЕРЫ, ВКЛЮЧАЯ АГРЕГАТЫ И ПОДКЛЮЧЕНИЯ [ММ]

КМФ 115

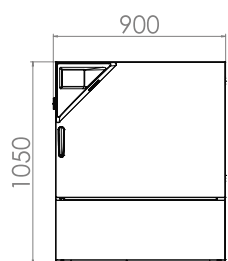

КМФ 240

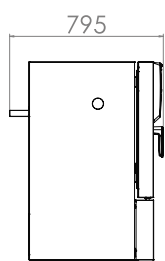

КМФ 720

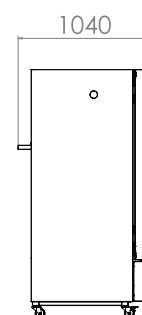
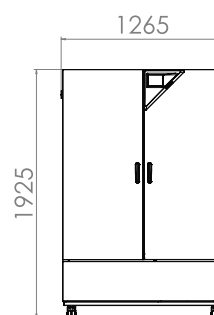
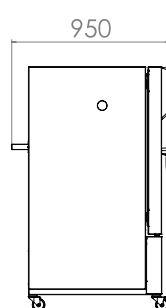
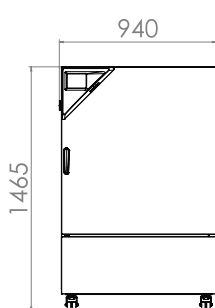

ЛАБОРАТОРНОЕ ОБОРУДОВАНИЕ ■ ПЛАСТИК ■ СТЕКЛО ■ РЕАКТИВЫ ■ НАБОРЫ

www.dia-m.ru
заказ онлайн

ВЫДЕРЖКА ИЗ РАЗДЕЛА ОПЦИИ И АКССУАРЫ

Порт доступа с силиконовыми заглушками

Для ввода внешних измерительных устройств. Большой выбор различных диаметров и положений (слева, справа или вверх)

Серия KBF, KBF P, KBF LQC, KMF

BINDER PURE AQUA SERVICE

В комплект системы водоподготовки или полного обессоливания водопроводной воды входит одноразовый патрон PURE AQUA 300, измерительный прибор и все необходимые соединительные детали

Серия KBF, KBF P, KBF LQC, KMF

Комплект регистратора данных Data Logger Kit TH

Независимая регистрация характеристик температуры и влажности. Выверенное техническое решение для данного продукта включает необходимые аксессуары: от крепления регистратора данных на камере BINDER, портов доступа для кабельных вводов и до держателей датчиков.

Серия KBF, KBF P, KBF LQC, KMF

Наборы светодиодных реек

Светодиодные рейки трех разных размеров по длине (30, 50, 90 см) можно просто и произвольно устанавливать в камере BINDER, включая различные варианты крепления и блок управления. Можно произвольно устанавливать дополнительные световые рейки.

Серия KBF, KBF P, KBF LQC, KMF

Сервис

Мы можете просмотреть информацию об услугах по установке, техническом обслуживании, калибровке, валидации или гарантийных услугах в рамках соглашения на техническое обслуживание или по отдельным позициям. Более подробную информацию вы сможете найти в главе «Аксессуары и сервис».

Серия KBF, KBF P, KBF LQC, KMF

BINDER INDIVIDUAL

На основе серийных продуктов BINDER мы разрабатываем и реализуем индивидуальные решения в единственном экземпляре или небольшой партией. Все продукты прошли проверку и сертификацию и поставляются с полной гарантией функциональных качеств, а также с гарантийными обязательствами. Более подробную информацию вы сможете найти в главе «Аксессуары и сервис».

Серия KBF, KBF P, KBF LQC, KMF



Порт доступа с силиконовыми заглушками



BINDER PURE AQUA SERVICE



Регистратор данных Data Logger



Комплекты светодиодных реек

Климатические камеры ПОСТОЯННЫХ условий Solid.Line

ООО «Диаэм»

www.dia-m.ru

Москва
ул. Магаданская, 7/3
тел./факс:
(495) 747-0508
sales@dia-m.ru

Новосибирск
пр. Акад.
Лаврентьева, 6/1
тел./факс:
(383) 328-0048
nsk@dia-m.ru

Казань
ул. Парижской
Коммуны, д. 6
тел./факс:
(843) 210-2080
kazan@dia-m.ru

Санкт-Петербург
ул. Профессора
Попова, 23
тел./факс:
(812) 372-6040
spb@dia-m.ru

Ростов-на-Дону
пер. Семашко, 114
тел./факс:
(863) 250-0006
rmd@dia-m.ru

Пермь
Представитель
в УФО
тел./факс:
(342) 202-2239
perm@dia-m.ru

Воронеж
тел./факс:
(473) 232-4412
voronezh@dia-m.ru

Серия KBF-S Solid.Line

Страница 24

Опции и аксессуары

Страница 27

BINDER расширяет свой ассортимент сушильных шкафов и нагревательных камер, инкубаторов, а также климатических камер постоянных условий с новой линией Solid.Line. Эта новая линия разработана для проведения испытаний с твердыми продуктами и отличается привлекательным соотношением цены и технических характеристик. Новая линия Solid.Line представляет собой идеальное дополнение к проверенным премиум-продуктам BINDER и расширяет ассортимент продукции привычного качества BINDER — качества Made in Germany.

ВЫБОР ПРОДУКТА КЛИМАТИЧЕСКИЕ КАМЕРЫ ПОСТОЯННЫХ УСЛОВИЙ SOLID.LINE

Особенности	Серия KBF-S Solid.Line › Страница 24
Модель	
Модель 115	•
Модель 240	•
Модель 720	•
Модель 1020	•
Общие характеристики	
Диапазон температур [°C]	0...70
Диапазон влажности [% отн. вл.]	20...80
Интерфейс Ethernet	•
Интерфейс USB	•
принудительная конвекция	•
Функции контроллера и времени	
Индикация контроллера	LCD
регулируемая скорость вращения вентилятора	•
Независимое устройство защиты от перегрева, класс 3.1	•
Сигнал тревоги, акустический	•
Сигнал тревоги, визуальный	•
Стандартная комплектация	

ОБЗОР ПРЕИМУЩЕСТВ



ТОЧНОЕ И БЫСТРОЕ УВЛАЖНЕНИЕ

Серия KBF-S

Благодаря запатентованной системе парового увлажнения с длительным сроком службы и емкостным датчиком влажности.



ГОМОГЕННОЕ ТЕМПЕРАТУРНОЕ ПОЛЕ

Серия KBF-S

благодаря камерной технологии предварительного нагрева BINDER APT.line™, равномерная работа даже при полной загрузке.



ОТСУТСТВИЕ РИСКА ЭЛЕКТРОХИМИЧЕСКОЙ КОРРОЗИИ

Серия KBF-S

нет образования окислов меди или алюминия, так как внутренняя камера и все крепления изготовлены из нержавеющей стали.

Серия KBF-S Solid.Line | с широким диапазоном температур и влажности

Новая климатическая камера Solid.Line KBF-S представляет собой решение, разработанное специально для проведения долговременных испытаний и ускоренных исследований стабильности фармацевтических продуктов в соответствии с директивой ICH Q1A. Устойчивое к коррозии и свободное от конденсата внутреннее пространство даже при полной загрузке обеспечивает поддержание гомогенной температуры и влажности.



Модель KBF-S 720

ВАЖНЫЕ ОСОБЕННОСТИ

- Диапазон температуры: от 0 °C до 70 °C
- Диапазон регулирования влажности: от 20 % отн. вл. до 80 % отн. вл.
- Камерная технология предварительного нагрева APT.line™
- Регулировка влажности с емкостным датчиком влажности и паровым увлажнением
- ЖК-дисплей для индикации температуры и влажности, а также дополнительной информации и сигналов тревоги
- Внутренний журнал регистрации данных, измерительные данные с открытым форматом считываются через USB
- Самостоятельная проверка камер для комплексного анализа состояния
- Внутренняя камера выполнена полностью из нержавеющей стали
- 2 решетчатых вставных полки из нержавеющей стали, Включительно сетчатые полки
- Порт доступа с силиконовыми заглушками, 30 мм, слева

ДОСТУПНЫЕ РАЗМЕРЫ

Модель	Рабочий объем [л]	Онлайн-спецификации
KBF-S 115	102	› go2binder.com/ru-KBF-S115
KBF-S 240	247	› go2binder.com/ru-KBF-S240
KBF-S 720	700	› go2binder.com/ru-KBF-S720
KBF-S 1020	1020	› go2binder.com/ru-KBF-S1020

ТЕХНИЧЕСКИЕ ХАРАКТЕРИСТИКИ

Описание	KBF-S 115	KBF-S 240	KBF-S 720	KBF-S 1020
Размеры корпуса, без приспособлений и соединительных элементов				
Ширина нетто [мм]	880	925	1250	1250
Высота нетто [мм]	1050	1460	1925	1925
Глубина нетто [мм]	650	800	890	1145
Габариты внутренней камеры				
Ширина [мм]	600	650	973	976
Высота [мм]	483	785	1250	1250
Глубина [мм]	351	485	576	836
Размеры				
Рабочий объем камеры [л]	102	247	700	1020
Вес нетто устройства (в порожнем состоянии) [кг]	128	161	284	379
Максимальная суммарная нагрузка [кг]	100	100	150	150
Максимальная нагрузка на вставную полку [кг]	30	30	45	45
Температурные характеристики				
Диапазон температур [°C]	0...70	0...70	0...70	0...70
Вариация температуры при 40 °C [± K]	0,3	0,3	0,3	0,3
Флуктуация температуры [± K]	–	0,1	0,1	–
Флуктуация температуры при 40 °C [± K]	–	–	–	0,1
Технические характеристики климатических условий				
Диапазон температур [°C]	10...70	10...70	10...70	10...70
Вариация температуры при 40 °C и 75 % отн. вл. [± K]	0,3	0,3	0,3	0,3
Флуктуация температуры при 40 °C и 75 % отн. вл. [± K]	0,1	0,1	0,1	0,1
Диапазон влажности [% отн. вл.]	20...80	20...80	20...80	20...80
Флуктуация влажности при 40 °C и 75 % отн. вл. [% отн. вл.]	2,0			
Характеристики электропитания				
Номинальная мощность (вариант 230V) [кВт]	1,4	1,4	2	2
Номинальная мощность (вариант 240V) [кВт]	1,4	1,4	2	2
Крепления				
Количество выдвижных полок (Стд./макс.)	2/5	2/9	2/15	2/15

ИНФОРМАЦИЯ, НЕОБХОДИМАЯ ДЛЯ ЗАКАЗА [Артикул:]

Номинальное напряжение	Исполнение	KBF-S 115	KBF-S 240	KBF-S 720	KBF-S 1020
200...230 В 1~ 50/60 Гц	Стандарт	9020-0370	9020-0366	9020-0368	9020-0372
200...240 В 1~ 50/60 Гц	Стандарт	9020-0371	9020-0367	9020-0369	9020-0373

► Выбор опций, аксессуаров и сервисных услуг для соответствующей камеры вы найдете на странице 27

ВЫДЕРЖКА ИЗ ВЫПОЛНЕННЫХ СТАНДАРТОВ

- ICH Q1A(R2)

КЛИМАТИЧЕСКАЯ ДИАГРАММА

KBF-S 115, KBF-S 240, KBF-S 720, KBF-S 1020

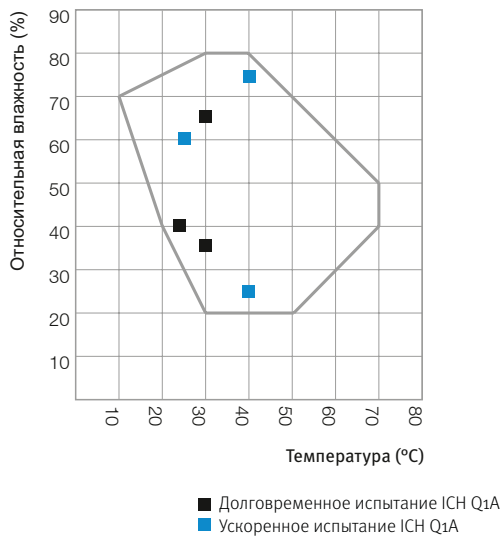

РАЗМЕРЫ, ВКЛЮЧАЯ АГРЕГАТЫ И ПОДКЛЮЧЕНИЯ [ММ]

KBF-S 115

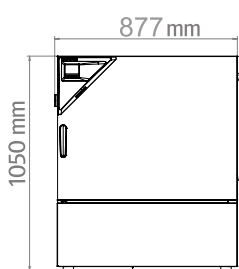

KBF-S 240

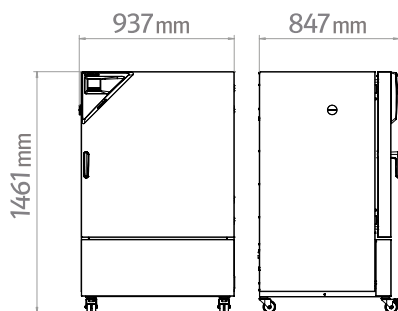

KBF-S 720

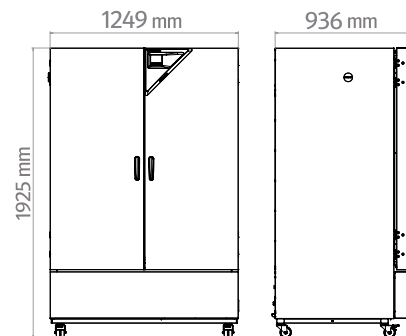

KBF-S 1020

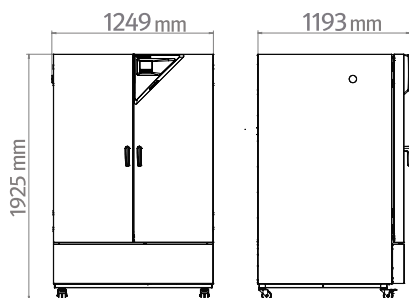

ВЫДЕРЖКА ИЗ РАЗДЕЛА ОПЦИИ И АКСЕССУАРЫ

Порт доступа с силиконовыми заглушками

Для ввода внешних измерительных устройств. Большой выбор различных диаметров и положений (слева, справа или вверху)

Серия KBF-S

Удобное водоснабжение

гибкое позиционирование канистры для воды с магнитным креплением, шланговое соединение с канистрой при помощи практичной быстроразъемной муфты и функция остановки воды.

Серия KBF-S

Комплект регистратора данных Data Logger Kit TH

Независимая регистрация характеристик температуры и влажности. Выверенное техническое решение для данного продукта включает необходимые аксессуары: от крепления регистратора данных на камере BINDER, портов доступа для кабельных вводов и до держателей датчиков.

Серия KBF-S

Сервис

Мы можете просмотреть информацию об услугах по установке, техническом обслуживании, калибровке, валидации или гарантийных услугах в рамках соглашения на техническое обслуживание или по отдельным позициям. Более подробную информацию вы сможете найти в главе «Аксессуары и сервис».

Серия KBF-S



Порт доступа с силиконовыми заглушками



Удобное водоснабжение



Регистратор данных Data Logger



Сервис

Номенклатура продукции BINDER

CO2-инкубаторы

Инкубаторы

Охлаждающие инкубаторы

Камеры роста

Морозильные шкафы сверхглубокой заморозки

Сушильные шкафы и термошкафы

Безопасные сушильные шкафы

Вакуумные сушильные шкафы

Климатические камеры постоянных условий

Климатические камеры переменных условий



Best conditions for your success

BINDER GmbH

Tuttlingen, Germany

ООО «Диаэм»

www.dia-m.ru

Москва
ул. Магаданская, 7/3
тел./факс:
(495) 747-0508
sales@dia-m.ru

Новосибирск
пр. Акад.
Лаврентьева, 6/1
тел./факс:
(383) 328-0048
nsk@dia-m.ru

Казань
ул. Парижской
Коммуны, д. 6
тел./факс:
(843) 210-2080
kazan@dia-m.ru

Санкт-Петербург
ул. Профессора
Попова, 23
тел./факс:
(812) 372-6040
spb@dia-m.ru

Ростов-на-Дону
пер. Семашко, 114
тел./факс:
(863) 250-0006
rmd@dia-m.ru

Пермь
Представитель
в УФО
тел./факс:
(342) 202-2239
perm@dia-m.ru

Воронеж
тел./факс:
(473) 232-4412
voronezh@dia-m.ru